

# Inspiron 15

## 7000 Series

### Sổ tay dịch vụ

Dòng máy tính: Inspiron 15-7568  
Dòng máy điều chỉnh: P55F  
Dòng máy điều chỉnh: P55F002



# Ghi chú, thận trọng và cảnh báo

---



**GHI CHÚ:** GHI CHÚ cho biết thông tin quan trọng giúp cho việc sử dụng máy tính tốt hơn.



**THẬN TRỌNG:** THẬN TRỌNG chỉ báo khả năng xảy ra hư hỏng phần cứng hoặc mất dữ liệu và cho bạn biết cách tránh được sự cố.



**CẢNH BÁO:** CẢNH BÁO cho biết có thể có thiệt hại về tài sản, gây thương tích hoặc tử vong ở người.

---

**Copyright © 2015 Dell Inc. Mọi quyền đã được bảo lưu.** Sản phẩm này được bảo vệ bởi các luật về bản quyền và sở hữu trí tuệ của Hoa Kỳ và quốc tế. Dell™ và logo Dell là các thương hiệu của Dell Inc. tại Hoa Kỳ và/hoặc các vùng tài phán khác. Tất cả các nhãn hiệu và tên gọi khác được đề cập trong đây có thể là thương hiệu của các công ty tương ứng.

2015 - 09

Phiên bản A00

# Nội dung

<b>Trước khi thao tác bên trong máy tính.....</b>	<b>8</b>
Trước khi bắt đầu .....	8
Hướng dẫn an toàn.....	8
Công cụ được khuyến dùng.....	9
<b>Sau khi thao tác bên trong máy tính.....</b>	<b>10</b>
<b>Tháo nắp đế.....</b>	<b>11</b>
Quy trình.....	11
<b>Lắp lại nắp đế.....</b>	<b>13</b>
Quy trình.....	13
<b>Tháo pin.....</b>	<b>14</b>
Điều kiện tiên quyết.....	14
Quy trình.....	14
<b>Lắp lại pin.....</b>	<b>16</b>
Quy trình.....	16
Sau các điều kiện tiên quyết.....	16
<b>Tháo mô-đun bộ nhớ.....</b>	<b>17</b>
Điều kiện tiên quyết.....	17
Quy trình.....	17
<b>Lắp lại mô-đun bộ nhớ.....</b>	<b>19</b>
Quy trình.....	19
Sau các điều kiện tiên quyết.....	20

<b>Tháo ổ đĩa cứng.....</b>	<b>21</b>
Điều kiện tiên quyết.....	21
Quy trình.....	21
<b>Lắp lại ổ đĩa cứng.....</b>	<b>24</b>
Quy trình.....	24
Sau các điều kiện tiên quyết.....	24
<b>Tháo pin dạng đồng xu.....</b>	<b>25</b>
Điều kiện tiên quyết.....	25
Quy trình.....	25
<b>Lắp lại pin dạng đồng xu.....</b>	<b>27</b>
Quy trình.....	27
Sau các điều kiện tiên quyết.....	27
<b>Tháo card không dây.....</b>	<b>28</b>
Điều kiện tiên quyết.....	28
Quy trình.....	28
<b>Lắp lại card không dây.....</b>	<b>30</b>
Quy trình.....	30
Sau các điều kiện tiên quyết.....	31
<b>Tháo bo mạch phụ của bàn phím.....</b>	<b>32</b>
Điều kiện tiên quyết.....	32
Quy trình.....	32
<b>Lắp lại bo mạch phụ của bàn phím.....</b>	<b>34</b>
Quy trình.....	34
Sau các điều kiện tiên quyết.....	34

<b>Tháo loa.....</b>	<b>35</b>
Điều kiện tiên quyết.....	35
Quy trình.....	35
<b>Lắp lại loa.....</b>	<b>37</b>
Quy trình.....	37
Sau các điều kiện tiên quyết.....	37
<b>Tháo bàn di chuột.....</b>	<b>38</b>
Điều kiện tiên quyết.....	38
Quy trình.....	38
<b>Lắp lại bàn di chuột.....</b>	<b>44</b>
Quy trình.....	44
Sau các điều kiện tiên quyết.....	44
<b>Tháo quạt.....</b>	<b>45</b>
Điều kiện tiên quyết.....	45
Quy trình.....	45
<b>Lắp lại quạt.....</b>	<b>48</b>
Quy trình.....	48
Sau các điều kiện tiên quyết.....	48
<b>Tháo tản nhiệt.....</b>	<b>49</b>
Điều kiện tiên quyết.....	49
Quy trình.....	49
<b>Lắp lại tản nhiệt.....</b>	<b>51</b>
Quy trình.....	51
Sau các điều kiện tiên quyết.....	51

<b>Tháo công bộ chuyển đổi nguồn.....</b>	<b>52</b>
Điều kiện tiên quyết.....	52
Quy trình.....	52
<b>Lắp lại công bộ chuyển đổi nguồn.....</b>	<b>54</b>
Quy trình.....	54
Sau các điều kiện tiên quyết.....	54
<b>Tháo bo mạch nút nguồn và nút âm lượng.....</b>	<b>55</b>
Điều kiện tiên quyết.....	55
Quy trình.....	55
<b>Lắp lại bo mạch nút nguồn và nút âm lượng.....</b>	<b>58</b>
Quy trình.....	58
Sau các điều kiện tiên quyết.....	58
<b>Tháo bo mạch I/O.....</b>	<b>59</b>
Điều kiện tiên quyết.....	59
Quy trình.....	59
<b>Lắp lại bo mạch I/O.....</b>	<b>61</b>
Quy trình.....	61
Sau các điều kiện tiên quyết.....	61
<b>Tháo cụm màn hình.....</b>	<b>62</b>
Điều kiện tiên quyết.....	62
Quy trình.....	62
<b>Lắp lại cụm màn hình.....</b>	<b>65</b>
Quy trình.....	65
Sau các điều kiện tiên quyết.....	65



<b>Tháo bo mạch hệ thống.....</b>	<b>67</b>
Điều kiện tiên quyết.....	67
Quy trình.....	67
<b>Lắp lại bo mạch hệ thống.....</b>	<b>71</b>
Quy trình.....	71
Sau các điều kiện tiên quyết.....	72
Nhập thông tin Thẻ Bảo trì vào trong chương trình thiết lập BIOS.....	72
<b>Tháo bàn phím.....</b>	<b>73</b>
Điều kiện tiên quyết.....	73
Quy trình.....	73
<b>Lắp lại bàn phím.....</b>	<b>76</b>
Quy trình.....	76
Sau các điều kiện tiên quyết.....	76
<b>Tháo phần đế máy tính.....</b>	<b>77</b>
Điều kiện tiên quyết.....	77
Quy trình.....	77
<b>Lắp lại phần đế máy tính.....</b>	<b>79</b>
Quy trình.....	79
Sau các điều kiện tiên quyết.....	79
<b>Cập nhật BIOS.....</b>	<b>80</b>
<b>Nhận trợ giúp và liên hệ với Dell.....</b>	<b>81</b>
Các nguồn tài nguyên tự hỗ trợ.....	81
Liên hệ Dell.....	82

# Trước khi thao tác bên trong máy tính

---

 **GHI CHÚ:** Các hình ảnh trong tài liệu này có thể khác với máy tính của bạn tùy thuộc vào cấu hình bạn đã đặt hàng.

## Trước khi bắt đầu







- 1 Lưu và đóng tất cả các tập tin và thoát khỏi mọi ứng dụng đang mở.
  - 2 Tắt máy tính của bạn.
    - Windows 10: Nhấp hoặc nhấn **Start** →  **Power** → **Shut down**.
    - Windows 8.1: Trên màn hình **Start**, nhấp hoặc nhấn vào biểu tượng nguồn  → **Shut down**.
    - Windows 7: Nhấp hoặc nhấn vào **Start** → **Shut down**.
-  **GHI CHÚ:** Nếu bạn đang sử dụng một hệ điều hành khác, hãy xem tài liệu hệ điều hành của mình để biết các hướng dẫn tắt máy.
- 3 Ngắt đầu nối máy tính và tắt cả các thiết bị gắn kèm khỏi các ổ cắm điện của chúng.
  - 4 Ngắt đầu nối mọi loại dây cáp như cáp điện thoại, cáp mạng và các loại khác ra khỏi máy tính.
  - 5 Ngắt đầu nối mọi thiết bị gắn kèm và thiết bị ngoại vi, chẳng hạn như bàn phím, chuột, màn hình và các thiết bị khác ra khỏi máy tính.
  - 6 Tháo bất cứ thẻ nhớ và đĩa quang khỏi máy tính của bạn, nếu có.

## Hướng dẫn an toàn

Sử dụng các hướng dẫn an toàn sau đây để bảo vệ máy tính của bạn khỏi các hư hỏng có thể cũng như đảm bảo an toàn cá nhân của bạn.

 **CẢNH BÁO:** Trước khi thao tác bên trong máy tính, hãy đọc các thông tin an toàn đi kèm với máy tính của bạn. Để biết thêm về các quy định an toàn tốt nhất, hãy xem trang chủ về Tuân thủ quy định tại [www.dell.com/regulatory\\_compliance](http://www.dell.com/regulatory_compliance).



-  **CẢNH BÁO:** Ngắt đầu nối tất cả các nguồn điện trước khi mở nắp máy tính hoặc các panel. Sau khi kết thúc thao tác bên trong máy tính, hãy lắp lại tất cả các nắp, panel và ốc vít trước khi đầu nối với nguồn điện.
-  **THẬN TRỌNG:** Để tránh làm hỏng máy tính, đảm bảo rằng bề mặt thao tác phải bằng phẳng và sạch sẽ.
-  **THẬN TRỌNG:** Để tránh làm hỏng các thành phần và card, hãy cầm giữ chúng tại mép cạnh và tránh chạm vào các chân cắm hay điểm tiếp xúc.
-  **THẬN TRỌNG:** Bạn chỉ nên tiến hành xử lý sự cố và sửa chữa khi được cho phép hoặc được hướng dẫn bởi đội ngũ hỗ trợ kỹ thuật của Dell. Hư hỏng do việc bảo trì không được phép của Dell không thuộc phạm vi bảo hành theo giấy bảo hành của bạn. Hãy xem các hướng dẫn an toàn đi kèm với sản phẩm hoặc tại [www.dell.com/regulatory\\_compliance](http://www.dell.com/regulatory_compliance).
-  **THẬN TRỌNG:** Trước khi chạm vào bất cứ thứ gì bên trong máy tính, hãy nối đất bản thân bạn bằng cách chạm vào một bề mặt kim loại chưa sơn phủ, chẳng hạn như phần kim loại ở mặt sau máy tính. Trong khi thao tác, hãy thường xuyên chạm vào một bề mặt kim loại chưa sơn phủ để khử tĩnh điện có thể gây hư hại cho các thành phần bên trong.
-  **THẬN TRỌNG:** Khi bạn ngắt đầu nối dây cáp, hãy cầm đầu nối hoặc mấu kéo của nó, không được cầm kéo bằng chính dây cáp đó. Một số dây cáp dùng đầu nối có mấu khóa hoặc vít tai vặn mà bạn phải nhả ra trước khi ngắt đầu nối cáp. Khi ngắt đầu nối các dây cáp, hãy căn chỉnh chúng đều nhau để tránh bề cong các chân cắm đầu nối. Khi đầu nối cáp, phải đảm bảo rằng các cổng và đầu nối được định hướng và căn chỉnh chính xác.
-  **THẬN TRỌNG:** Nhấn và đẩy mọi thẻ đã lắp ra khỏi đầu đọc thẻ nhớ.

## Công cụ được khuyến dùng

Các quy trình trong tài liệu này có thể yêu cầu các công cụ sau:

- Tuốc-nơ-vít Phillips
- Que nhựa mũi nhọn

# Sau khi thao tác bên trong máy tính

---

 **THẬN TRỌNG:** Để ốc vít thất lạc hoặc lỏng lẻo bên trong máy tính có thể gây hư hỏng nghiêm trọng máy tính của bạn.

- 1 Lắp lại tất cả các ốc vít và đảm bảo rằng không còn ốc vít nào thất lạc bên trong máy tính của bạn.
- 2 Đấu nối mọi thiết bị bên ngoài, thiết bị ngoại vi và các dây cáp bạn đã tháo ra trước khi thao tác trên máy tính.
- 3 Lắp lại mọi thẻ nhớ, đĩa và bất cứ bộ phận nào khác mà bạn đã tháo ra trước khi thao tác trên máy tính.
- 4 Đấu nối máy tính và tất cả các thiết bị gắn kèm vào ổ cắm điện của chúng.
- 5 Bật máy tính của bạn.

# Tháo nắp đế

---



**CẢNH BÁO:** Trước khi tháo tác bên trong máy tính, hãy đọc các thông tin an toàn đi kèm với máy tính của bạn và làm theo các bước trong mục [Trước khi tháo tác bên trong máy tính](#). Sau khi tháo tác bên trong máy tính của bạn, hãy làm theo các hướng dẫn trong mục [Sau khi tháo tác bên trong máy tính](#). Để biết thêm về các quy định an toàn tốt nhất, hãy xem trang chủ về Tuân thủ quy định tại [www.dell.com/regulatory\\_compliance](http://www.dell.com/regulatory_compliance).

## Quy trình

- 1 Đóng màn hình lại và lật máy tính lên.
- 2 Tháo các vít đang gắn nắp đế vào phần đế máy tính.

**3** Dùng que nhựa mũi nhọn, hãy nạy nắp đế ra khỏi phần đế máy tính.

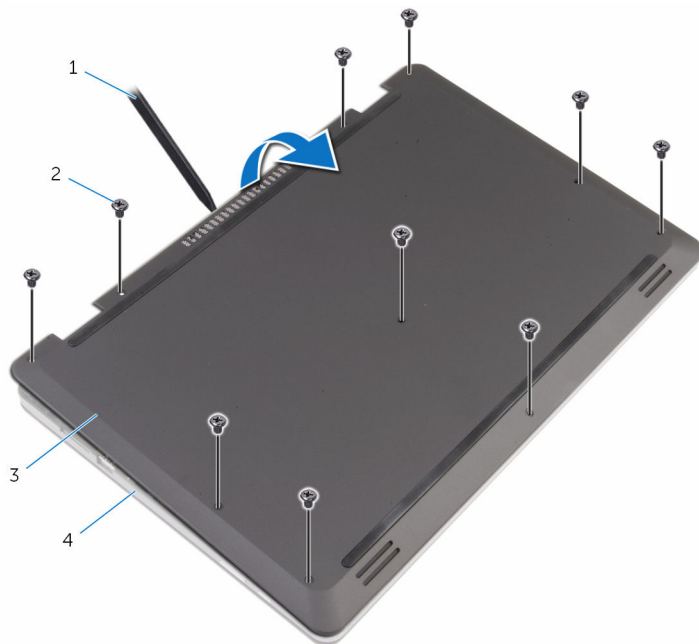

1 que nhựa mũi nhọn

2 vít (10)

3 nắp đế

4 phần đế máy tính

# Lắp lại nắp đế

---



**CẢNH BÁO:** Trước khi thao tác bên trong máy tính, hãy đọc các thông tin an toàn đi kèm với máy tính của bạn và làm theo các bước trong mục [Trước khi thao tác bên trong máy tính](#). Sau khi thao tác bên trong máy tính của bạn, hãy làm theo các hướng dẫn trong mục [Sau khi thao tác bên trong máy tính](#). Để biết thêm về các quy định an toàn tốt nhất, hãy xem trang chủ về Tuân thủ quy định tại [www.dell.com/regulatory\\_compliance](http://www.dell.com/regulatory_compliance).

## Quy trình

- 1 Trượt các mấu trên nắp đế vào trong các khe trên phần đế máy tính và gắn khớp nắp đế vào đúng vị trí.
- 2 Lắp lại các vít gắn nắp đế vào phần đế máy tính.

# Tháo pin

---



**CẢNH BÁO:** Trước khi tháo tác bên trong máy tính, hãy đọc các thông tin an toàn đi kèm với máy tính của bạn và làm theo các bước trong mục [Trước khi tháo tác bên trong máy tính](#). Sau khi tháo tác bên trong máy tính của bạn, hãy làm theo các hướng dẫn trong mục [Sau khi tháo tác bên trong máy tính](#). Để biết thêm về các quy định an toàn tốt nhất, hãy xem trang chủ về Tuân thủ quy định tại [www.dell.com/regulatory\\_compliance](http://www.dell.com/regulatory_compliance).

## Điều kiện tiên quyết

Tháo [nắp phần đế](#).

## Quy trình

- 1 Tháo các vít đang gắn pin vào phần đế máy tính.
- 2 Tháo nắp ổ đĩa cứng ra khỏi các nếp dẫn đi dây trên pin.

**3** Nhấc pin ra khỏi phần đế máy tính.

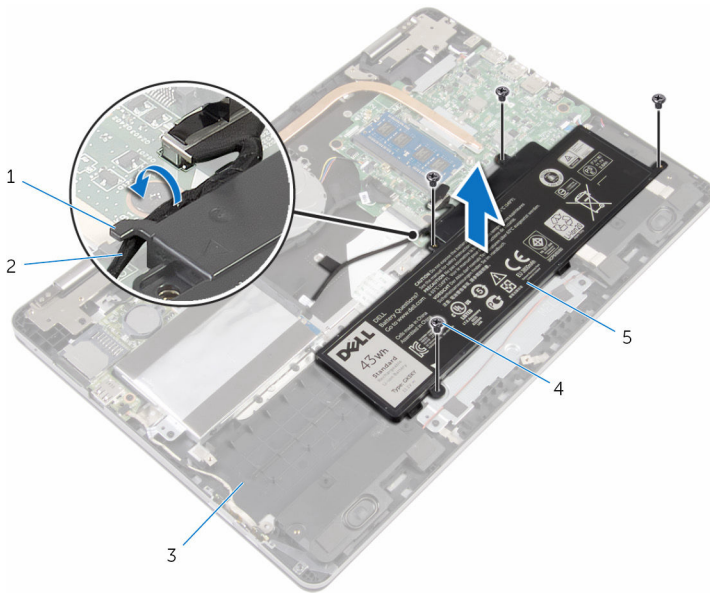

1 nẹp dẫn đi dây

2 cáp ổ đĩa cứng

3 phần đế máy tính

4 vít (4)

5 pin

**4** Lật máy tính lên và mở màn hình ra.

**5** Nhấn và giữ nút nguồn trong 4 giây để nối đất bo mạch hệ thống.

# Lắp lại pin

---



**CẢNH BÁO:** Trước khi thao tác bên trong máy tính, hãy đọc các thông tin an toàn đi kèm với máy tính của bạn và làm theo các bước trong mục [Trước khi thao tác bên trong máy tính](#). Sau khi thao tác bên trong máy tính của bạn, hãy làm theo các hướng dẫn trong mục [Sau khi thao tác bên trong máy tính](#). Để biết thêm về các quy định an toàn tốt nhất, hãy xem trang chủ về Tuân thủ quy định tại [www.dell.com/regulatory\\_compliance](http://www.dell.com/regulatory_compliance).

## Quy trình

- 1 Đóng màn hình lại và lật máy tính lên.
- 2 Căn chỉnh các lỗ vít trên pin với các lỗ vít trên phần đế máy tính rồi đặt pin lên trên phần đế máy tính.
- 3 Lắp lại các vít để giữ chặt pin vào phần đế máy tính.
- 4 Luồn cáp ổ đĩa cứng xuyên qua các nẹp dẫn đi dây trên pin.

## Sau các điều kiện tiên quyết

Lắp lại [nắp phần đế](#).



# Tháo mô-đun bộ nhớ

---



**CẢNH BÁO:** Trước khi tháo tác bên trong máy tính, hãy đọc các thông tin an toàn đi kèm với máy tính của bạn và làm theo các bước trong mục [Trước khi tháo tác bên trong máy tính](#). Sau khi tháo tác bên trong máy tính của bạn, hãy làm theo các hướng dẫn trong mục [Sau khi tháo tác bên trong máy tính](#). Để biết thêm về các quy định an toàn tốt nhất, hãy xem trang chủ về Tuân thủ quy định tại [www.dell.com/regulatory\\_compliance](http://www.dell.com/regulatory_compliance).

## Điều kiện tiên quyết

- 1 Tháo [nắp phần đế](#).
- 2 Tháo [pin](#).

## Quy trình

- 1 Dùng đầu ngón tay cẩn thận đẩy các máu giữ ở mỗi đầu khe cắm mô-đun bộ nhớ ra xa cho đến khi mô-đun bộ nhớ bật lên.

**2** Tháo mô-đun bộ nhớ ra khỏi khe cắm mô-đun bộ nhớ.

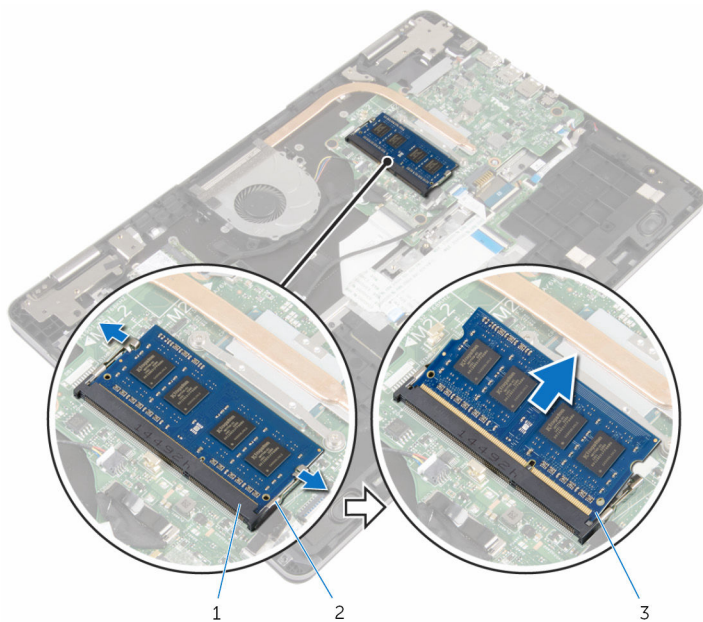

**1** khe cắm mô-đun bộ nhớ

**2** các mấu giữ (2)

**3** mô-đun bộ nhớ

# Lắp lại mô-đun bộ nhớ

---



**CẢNH BÁO:** Trước khi thao tác bên trong máy tính, hãy đọc các thông tin an toàn đi kèm với máy tính của bạn và làm theo các bước trong mục [Trước khi thao tác bên trong máy tính](#). Sau khi thao tác bên trong máy tính của bạn, hãy làm theo các hướng dẫn trong mục [Sau khi thao tác bên trong máy tính](#). Để biết thêm về các quy định an toàn tốt nhất, hãy xem trang chủ về Tuân thủ quy định tại [www.dell.com/regulatory\\_compliance](http://www.dell.com/regulatory_compliance).

## Quy trình

- 1 Căn chỉnh rãnh khóa trên mô-đun bộ nhớ với mấu trên khe cắm mô-đun bộ nhớ.

- 2 Trượt mô-đun bộ nhớ vào trong khe cắm thật chắc theo góc nghiêng và nhấn mô-đun bộ nhớ xuống đến khi nó kêu click và khớp vào vị trí.

 **GHI CHÚ:** Nếu bạn không nghe tiếng click, hãy tháo mô-đun bộ nhớ ra và lắp nó lại.

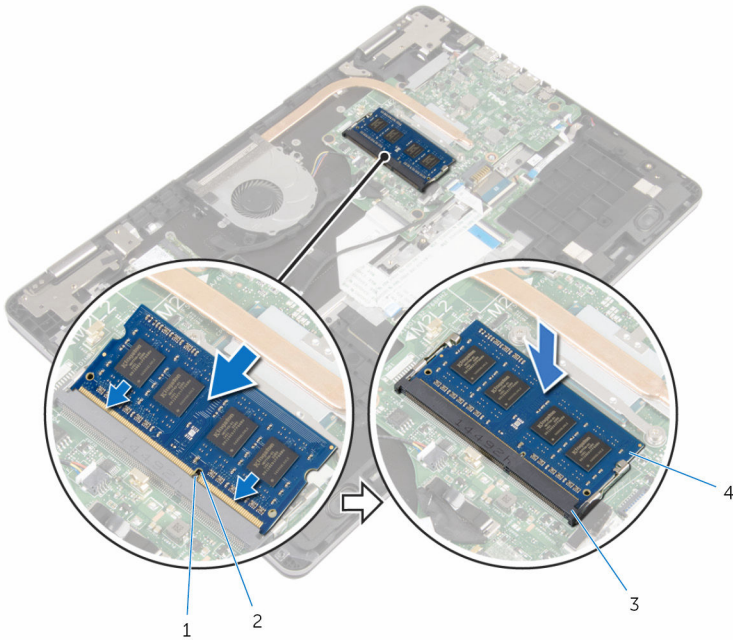

1 mấu

2 rãnh khía

3 khe cắm mô-đun bộ nhớ



4 mô-đun bộ nhớ

## Sau các điều kiện tiên quyết

- 1 Lắp lại [pin](#).
- 2 Lắp lại [nắp phần đế](#).

# Tháo ổ đĩa cứng

---

-  **CẢNH BÁO:** Trước khi tháo tác bên trong máy tính, hãy đọc các thông tin an toàn đi kèm với máy tính của bạn và làm theo các bước trong mục [Trước khi tháo tác bên trong máy tính](#). Sau khi tháo tác bên trong máy tính của bạn, hãy làm theo các hướng dẫn trong mục [Sau khi tháo tác bên trong máy tính](#). Để biết thêm về các quy định an toàn tốt nhất, hãy xem trang chủ về Tuân thủ quy định tại [www.dell.com/regulatory\\_compliance](http://www.dell.com/regulatory_compliance).
-  **THẬN TRỌNG:** Ổ đĩa cứng thường rất mỏng manh. Phải hết sức thận trọng khi cầm giữ ổ đĩa cứng.
-  **THẬN TRỌNG:** Để tránh mất dữ liệu, không được tháo ổ đĩa cứng ra trong khi máy tính đang ở trạng thái ngủ hoặc bật.

## Điều kiện tiên quyết

- 1 Tháo [nắp phần đế](#).
- 2 Tháo [pin](#).

## Quy trình

- 1 Bằng cách sử dụng mấu kéo, hãy tháo cáp ổ đĩa cứng ra khỏi bo mạch hệ thống.
- 2 Lột lớp băng dính đang giữ cáp ổ đĩa cứng vào phần đế máy tính.
- 3 Tháo các vít gắn cụm ổ đĩa cứng vào phần đế máy tính.

**4** Nhấc cụm ổ đĩa cứng cùng với dây cáp của nó ra khỏi phần đế máy tính.

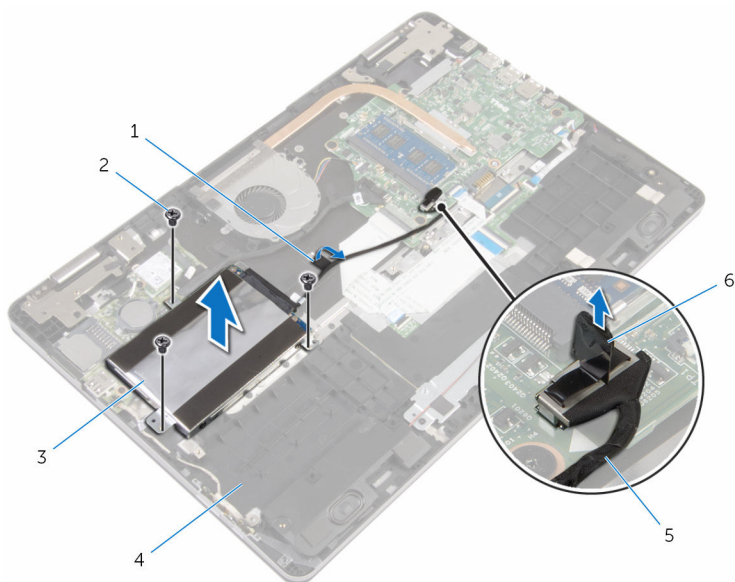

1 băng

2 vít (3)

3 cụm ổ đĩa cứng

4 phần đế máy tính

5 cáp ổ đĩa cứng

6 mẫu kéo

**5** Ngắt đầu nối bo mạch interposer ra khỏi cụm ổ đĩa cứng.

**6** Tháo các vít gắn tấm đậy ổ đĩa cứng vào ổ đĩa cứng.

7 Nhấc ổ đĩa cứng ra khỏi tấm đệm ổ đĩa cứng.

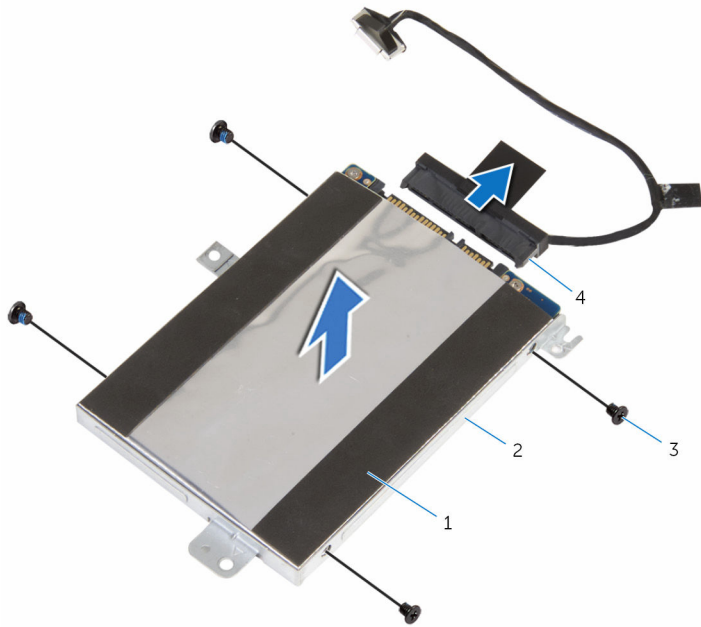

1 ổ đĩa cứng

2 tấm đệm ổ đĩa cứng

3 vít (4)

4 bo mạch interposer

# Lắp lại ổ đĩa cứng

---

 **CẢNH BÁO:** Trước khi thao tác bên trong máy tính, hãy đọc các thông tin an toàn đi kèm với máy tính của bạn và làm theo các bước trong mục [Trước khi thao tác bên trong máy tính](#). Sau khi thao tác bên trong máy tính của bạn, hãy làm theo các hướng dẫn trong mục [Sau khi thao tác bên trong máy tính](#). Để biết thêm về các quy định an toàn tốt nhất, hãy xem trang chủ về Tuân thủ quy định tại [www.dell.com/regulatory\\_compliance](http://www.dell.com/regulatory_compliance).

 **THẬN TRỌNG:** Ổ đĩa cứng thường rất mỏng manh. Phải hết sức thận trọng khi cầm giữ ổ đĩa cứng.

## Quy trình

- 1 Căn chỉnh các lỗ vít trên tấm đậy ổ đĩa cứng với các lỗ vít trên ổ đĩa cứng.
- 2 Lắp lại các vít gắn tấm đậy ổ đĩa cứng vào ổ đĩa cứng.
- 3 Đấu nối bộ chuyển (interposer) vào cụm ổ đĩa cứng.
- 4 Căn chỉnh các lỗ vít trên cụm ổ đĩa cứng với các lỗ vít trên phần đế máy tính.
- 5 Lắp lại các vít gắn cụm ổ đĩa cứng vào phần đế máy tính.
- 6 Đấu nối cáp ổ đĩa cứng vào bo mạch hệ thống.
- 7 Dán lớp băng dính để cố định cáp ổ đĩa cứng vào phần đế máy tính.

## Sau các điều kiện tiên quyết

- 1 Lắp lại [pin](#).
- 2 Lắp lại [nắp phần đế](#).



# Tháo pin dạng đồng xu

---

 **CẢNH BÁO:** Trước khi tháo tác bên trong máy tính, hãy đọc các thông tin an toàn đi kèm với máy tính của bạn và làm theo các bước trong mục [Trước khi tháo tác bên trong máy tính](#). Sau khi tháo tác bên trong máy tính của bạn, hãy làm theo các hướng dẫn trong mục [Sau khi tháo tác bên trong máy tính](#). Để biết thêm về các quy định an toàn tốt nhất, hãy xem trang chủ về Tuân thủ quy định tại [www.dell.com/regulatory\\_compliance](http://www.dell.com/regulatory_compliance).

 **THẬN TRỌNG:** Tháo pin dạng đồng xu ra sẽ thiết lập lại các cài đặt chương trình thiết lập BIOS về mặc định. Khuyến cáo bạn nên ghi lại các cài đặt của chương trình thiết lập BIOS trước khi tháo pin dạng đồng xu này ra.

## Điều kiện tiên quyết

- 1 Tháo [nắp phần đế](#).
- 2 Tháo [pin](#).

## Quy trình

Sử dụng que nhựa mũi nhọn, hãy nhẹ nhàng nạy pin dạng đồng xu ra khỏi ổ pin trên bo mạch I/O.

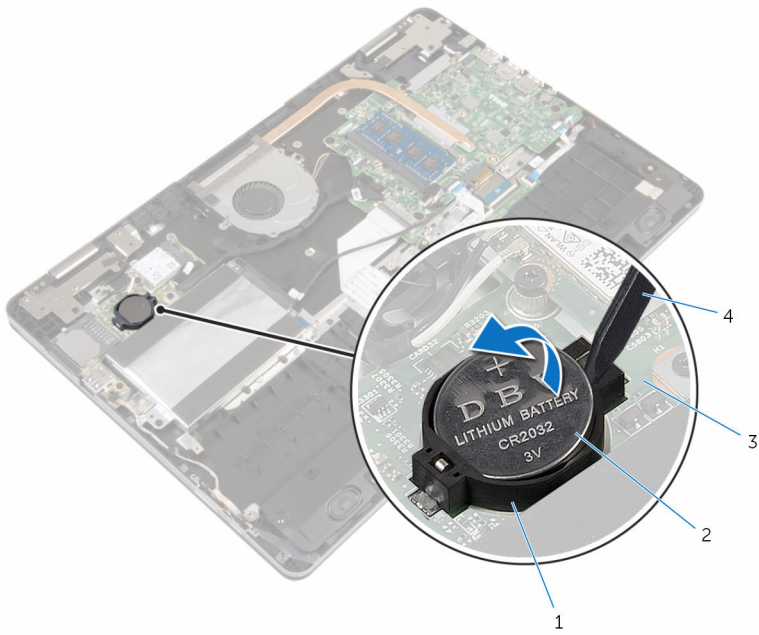

1 ổ pin

3 bo mạch I/O

2 pin dạng đồng xu

4 que nhựa mũi nhọn

# Lắp lại pin dạng đồng xu

---



**CẢNH BÁO:** Trước khi thao tác bên trong máy tính, hãy đọc các thông tin an toàn đi kèm với máy tính của bạn và làm theo các bước trong mục [Trước khi thao tác bên trong máy tính](#). Sau khi thao tác bên trong máy tính của bạn, hãy làm theo các hướng dẫn trong mục [Sau khi thao tác bên trong máy tính](#). Để biết thêm về các quy định an toàn tốt nhất, hãy xem trang chủ về Tuân thủ quy định tại [www.dell.com/regulatory\\_compliance](http://www.dell.com/regulatory_compliance).

## Quy trình

Để cực dương ngửa lên, hãy lắp pin dạng đồng xu vào ổ pin trên bo mạch I/O.

## Sau các điều kiện tiên quyết

- 1 Lắp lại [pin](#).
- 2 Lắp lại [nắp phần đế](#).

# Tháo card không dây

---



**CẢNH BÁO:** Trước khi tháo tác bên trong máy tính, hãy đọc các thông tin an toàn đi kèm với máy tính của bạn và làm theo các bước trong mục [Trước khi tháo tác bên trong máy tính](#). Sau khi tháo tác bên trong máy tính của bạn, hãy làm theo các hướng dẫn trong mục [Sau khi tháo tác bên trong máy tính](#). Để biết thêm về các quy định an toàn tốt nhất, hãy xem trang chủ về Tuân thủ quy định tại [www.dell.com/regulatory\\_compliance](http://www.dell.com/regulatory_compliance).

## Điều kiện tiên quyết

- 1 Tháo [nắp phần đế](#).
- 2 Tháo [pin](#).

## Quy trình

- 1 Ngắt đầu nối dây cáp ăng-ten ra khỏi card không dây.
- 2 Tháo con vít đang gắn card không dây vào bo mạch I/O.

**3** Trượt và tháo card không dây ra khỏi khe cắm card không dây.

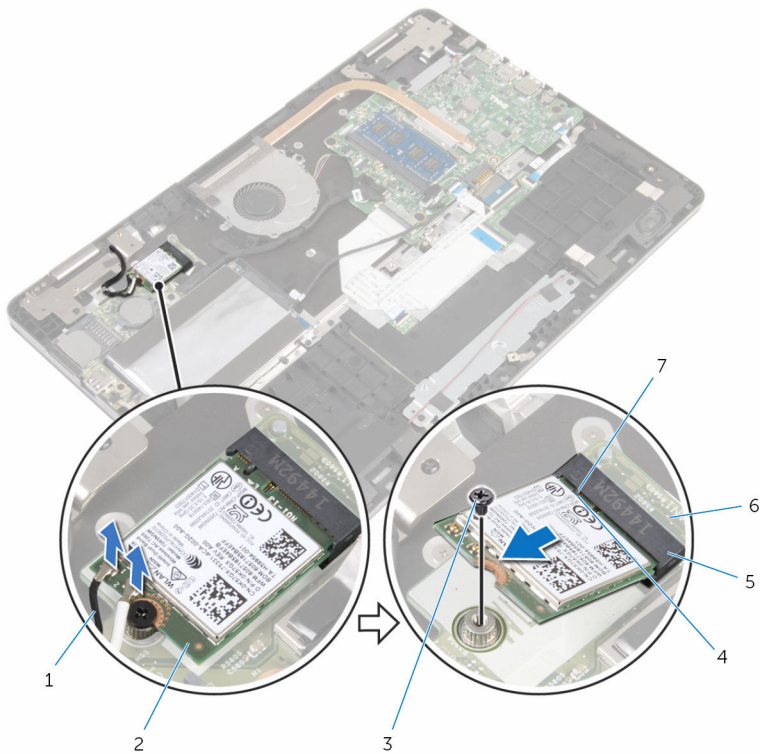

1 dây cáp ăng-ten (2)

3 vít

5 khe cắm card không dây

7 mẫu

2 card không dây

4 rãnh khóa

6 bo mạch I/O

# Lắp lại card không dây

---

 **CẢNH BÁO:** Trước khi thao tác bên trong máy tính, hãy đọc các thông tin an toàn đi kèm với máy tính của bạn và làm theo các bước trong mục [Trước khi thao tác bên trong máy tính](#). Sau khi thao tác bên trong máy tính của bạn, hãy làm theo các hướng dẫn trong mục [Sau khi thao tác bên trong máy tính](#). Để biết thêm về các quy định an toàn tốt nhất, hãy xem trang chủ về Tuân thủ quy định tại [www.dell.com/regulatory\\_compliance](http://www.dell.com/regulatory_compliance).

## Quy trình

 **THẬN TRỌNG:** Để tránh hư hỏng card không dây, không được đặt bất cứ dây cáp nào bên dưới nó.

- 1 Căn chỉnh rãnh khóa trên card không dây với mấu trên khe cắm card không dây.
- 2 Lắp card không dây theo góc nghiêng vào trong khe cắm card không dây.
- 3 Căn chỉnh lỗ vít trên card không dây với lỗ vít trên bo mạch I/O.
- 4 Lắp lại con vít đang gắn card không dây vào bo mạch I/O.

**5** Đầu nối dây cáp ăng-ten vào card không dây.

Bảng dưới đây cung cấp sơ đồ màu của dây cáp ăng-ten cho card không dây được máy tính của bạn hỗ trợ.

<b>Đầu nối trên card không dây mini</b>	<b>Màu dây cáp ăng-ten</b>
Dây nguồn (tam giác màu trắng)	Trắng
Dây phụ (tam giác màu đen)	Đen

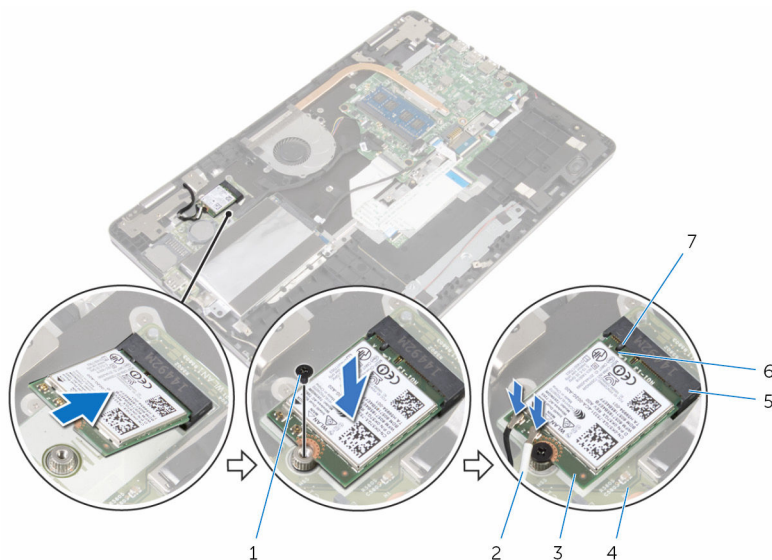

- |                          |                       |
|--------------------------|-----------------------|
| 1 vít                    | 2 dây cáp ăng-ten (2) |
| 3 card không dây         | 4 bo mạch I/O         |
| 5 khe cắm card không dây | 6 rãnh khóa           |
| 7 mẫu                    |                       |

## Sau các điều kiện tiên quyết

- 1 Lắp lại [pin](#).
- 2 Lắp lại [nắp phần đế](#).

# Tháo bo mạch phụ của bàn phím

---



**CẢNH BÁO:** Trước khi thao tác bên trong máy tính, hãy đọc các thông tin an toàn đi kèm với máy tính của bạn và làm theo các bước trong mục [Trước khi thao tác bên trong máy tính](#). Sau khi thao tác bên trong máy tính của bạn, hãy làm theo các hướng dẫn trong mục [Sau khi thao tác bên trong máy tính](#). Để biết thêm về các quy định an toàn tốt nhất, hãy xem trang chủ về Tuân thủ quy định tại [www.dell.com/regulatory\\_compliance](http://www.dell.com/regulatory_compliance).

## Điều kiện tiên quyết

- 1 Tháo [nắp phần đế](#).
- 2 Tháo [pin](#).

## Quy trình

- 1 Nhấc và giữ dây cáp bàn di chuột để tiếp cận dây cáp bàn phím và các chốt giữ cáp đèn nền bàn phím bên dưới nó.
- 2 Nhấc các chốt lên rồi tháo dây cáp bàn phím và dây cáp đèn nền bàn phím ra khỏi bo mạch phụ của bàn phím.



- 3** Dùng que nhựa mũi nhọn, hãy nhẹ nhàng nạy bo mạch phụ của bàn phím ra khỏi phần đế máy tính.

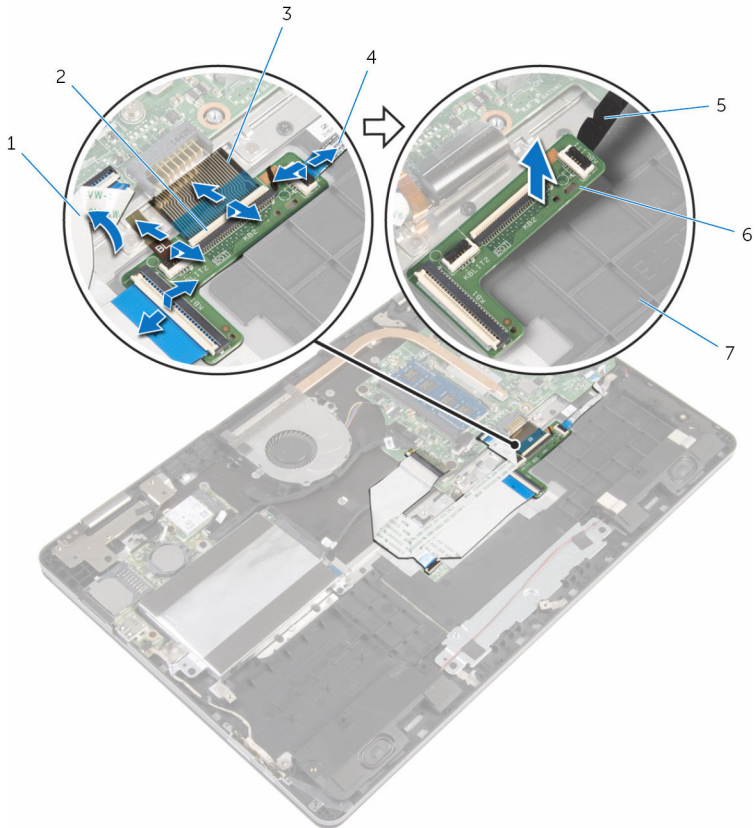

1 dây cáp bàn di chuột

3 dây cáp bàn phím (2)

5 que nhựa mũi nhọn

7 phần đế máy tính

2 chốt (4)

4 dây cáp đèn nền bàn phím (2)

6 bo mạch phụ của bàn phím

# Lắp lại bo mạch phụ của bàn phím

---



**CẢNH BÁO:** Trước khi thao tác bên trong máy tính, hãy đọc các thông tin an toàn đi kèm với máy tính của bạn và làm theo các bước trong mục [Trước khi thao tác bên trong máy tính](#). Sau khi thao tác bên trong máy tính của bạn, hãy làm theo các hướng dẫn trong mục [Sau khi thao tác bên trong máy tính](#). Để biết thêm về các quy định an toàn tốt nhất, hãy xem trang chủ về Tuân thủ quy định tại [www.dell.com/regulatory\\_compliance](http://www.dell.com/regulatory_compliance).

## Quy trình

- 1 Dán bo mạch phụ của bàn phím vào phần đế máy tính.
- 2 Nhấc và giữ dây cáp bàn di chuột để tiếp cận dây cáp bàn phím và các chốt giữ cáp đèn nền bàn phím bên dưới nó.
- 3 Trượt dây cáp bàn phím và dây cáp đèn nền bàn phím vào trong các đầu nối trên bo mạch phụ của bàn phím và nhấn các chốt xuống để cố định dây cáp.

## Sau các điều kiện tiên quyết

- 1 Lắp lại [pin](#).
- 2 Lắp lại [nắp phần đế](#).

# Tháo loa

---



**CẢNH BÁO:** Trước khi tháo tác bên trong máy tính, hãy đọc các thông tin an toàn đi kèm với máy tính của bạn và làm theo các bước trong mục [Trước khi tháo tác bên trong máy tính](#). Sau khi tháo tác bên trong máy tính của bạn, hãy làm theo các hướng dẫn trong mục [Sau khi tháo tác bên trong máy tính](#). Để biết thêm về các quy định an toàn tốt nhất, hãy xem trang chủ về Tuân thủ quy định tại [www.dell.com/regulatory\\_compliance](http://www.dell.com/regulatory_compliance).

## Điều kiện tiên quyết

- 1 Tháo [nắp phần đế](#).
- 2 Tháo [pin](#).

## Quy trình

- 1 Ngắt đầu nối cáp loa ra khỏi bo mạch hệ thống.
- 2 Tháo dây cáp loa ra khỏi nẹp dẫn đi dây trên phần đế máy tính.
- 3 Lột lớp băng dính đang giữ cáp loa vào tấm đệm bàn di chuột.
- 4 Gỡ các loa ra khỏi các mấu trên phần đế máy tính.

**5** Nhắc các loa cùng với dây cáp của nó ra khỏi phần đế máy tính.

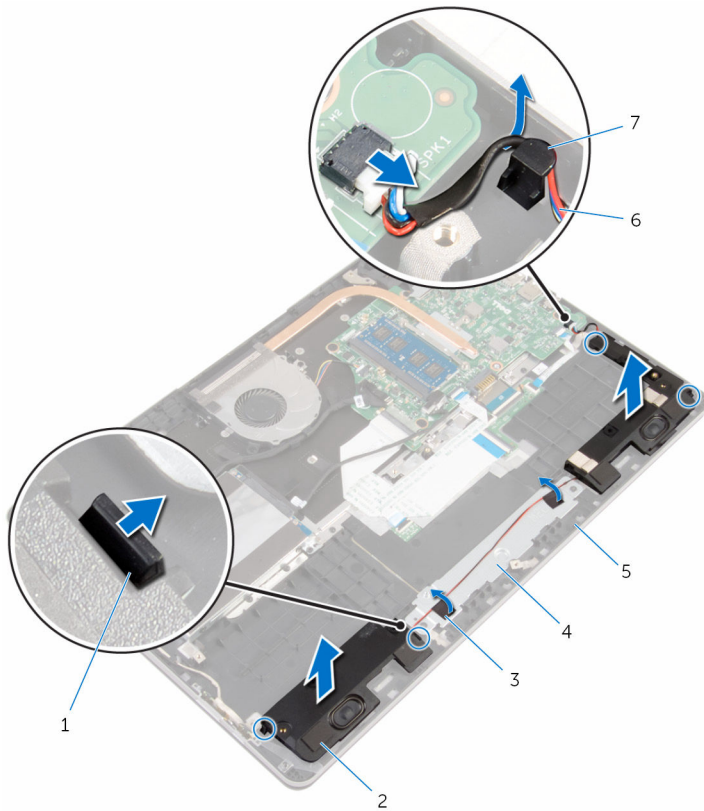

1 miếng (4)

3 băng dính (2)

5 phần đế máy tính

7 nẹp dẫn đi dây

2 loa (2)

4 tấm đệm bàn di chuột

6 cáp loa

# Lắp lại loa

---



**CẢNH BÁO:** Trước khi thao tác bên trong máy tính, hãy đọc các thông tin an toàn đi kèm với máy tính của bạn và làm theo các bước trong mục [Trước khi thao tác bên trong máy tính](#). Sau khi thao tác bên trong máy tính của bạn, hãy làm theo các hướng dẫn trong mục [Sau khi thao tác bên trong máy tính](#). Để biết thêm về các quy định an toàn tốt nhất, hãy xem trang chủ về Tuân thủ quy định tại [www.dell.com/regulatory\\_compliance](http://www.dell.com/regulatory_compliance).

## Quy trình

- 1 Sử dụng các mẫu định vị hãy đặt các loa vào các khe trên phần đế máy tính và gắn khớp các loa vào vị trí.
- 2 Dán lớp băng dính để giữ cáp loa vào tấm đáy bàn di chuột.
- 3 Luồn dây cáp loa xuyên qua nẹp dẫn đi dây trên phần đế máy tính.
- 4 Đấu nối dây cáp loa vào bo mạch hệ thống.

## Sau các điều kiện tiên quyết

- 1 Lắp lại [pin](#).
- 2 Lắp lại [nắp phần đế](#).

# Tháo bàn di chuột

---

 **CẢNH BÁO:** Trước khi tháo tác bên trong máy tính, hãy đọc các thông tin an toàn đi kèm với máy tính của bạn và làm theo các bước trong mục [Trước khi tháo tác bên trong máy tính](#). Sau khi tháo tác bên trong máy tính của bạn, hãy làm theo các hướng dẫn trong mục [Sau khi tháo tác bên trong máy tính](#). Để biết thêm về các quy định an toàn tốt nhất, hãy xem trang chủ về Tuân thủ quy định tại [www.dell.com/regulatory\\_compliance](http://www.dell.com/regulatory_compliance).

## Điều kiện tiên quyết

- 1 Tháo [nắp phần đế](#).
- 2 Tháo [pin](#).

## Quy trình

- 1 Bằng cách sử dụng mấu kéo, hãy tháo cáp ổ đĩa cứng ra khỏi bo mạch hệ thống.
- 2 Nhấc chốt lên và tháo dây cáp bàn di chuột ra khỏi bàn di chuột.

**3** Ghi lại cách đi dây cáp bàn di chuột và tháo cáp đó ra khỏi bàn di chuột.

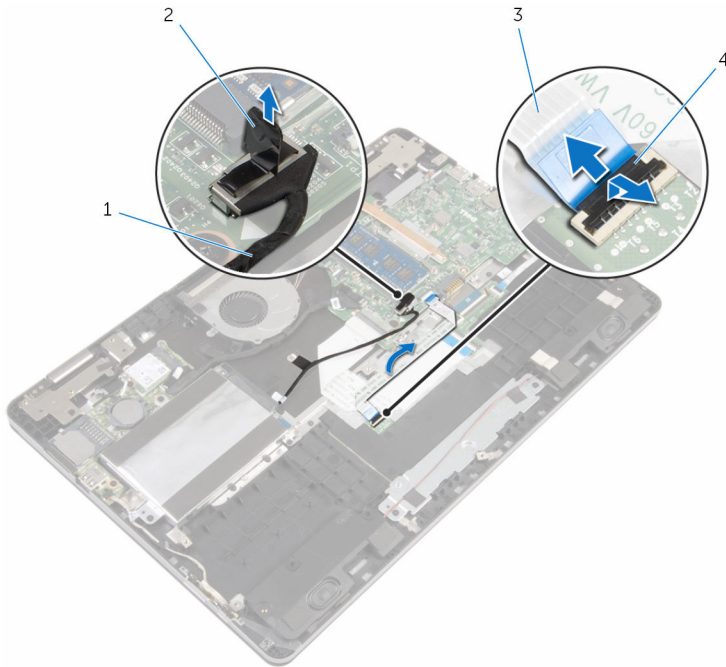

1 cáp ổ đĩa cứng

2 mấu kéo

3 dây cáp bàn di chuột

4 chốt

- 4** Nhấc chốt lên và tháo dây cáp bàn phím ra khỏi bo mạch phụ của bàn phím.
- 5** Lột lớp băng dính đang giữ cáp bàn phím vào bo mạch hệ thống.
- 6** Trượt các chốt và tháo dây cáp bàn phím ra khỏi bo mạch hệ thống.

**7** Lột dây cáp bàn phím ra khỏi phần đế máy tính.

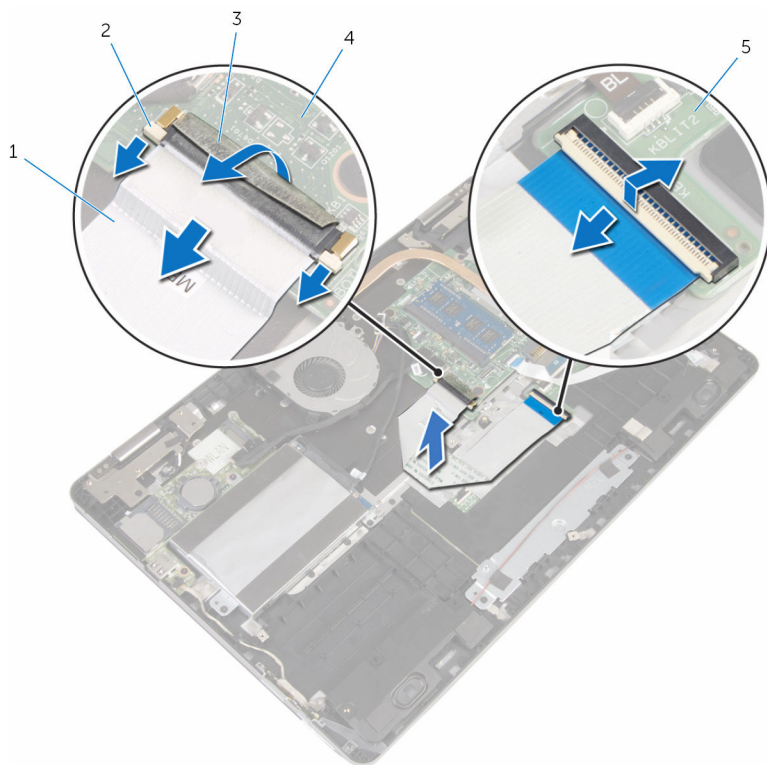

1 dây cáp bàn phím

2 chốt (3)

3 băng

4 bo mạch hệ thống

5 bo mạch phụ của bàn phím

**8** Lột lớp lá nhôm đang giữ bàn di chuột vào phần đế máy tính.



- 9** Nhấc loa trái lên và lột lớp băng dính đang giữ cáp loa vào tấm đệm bàn di chuột.

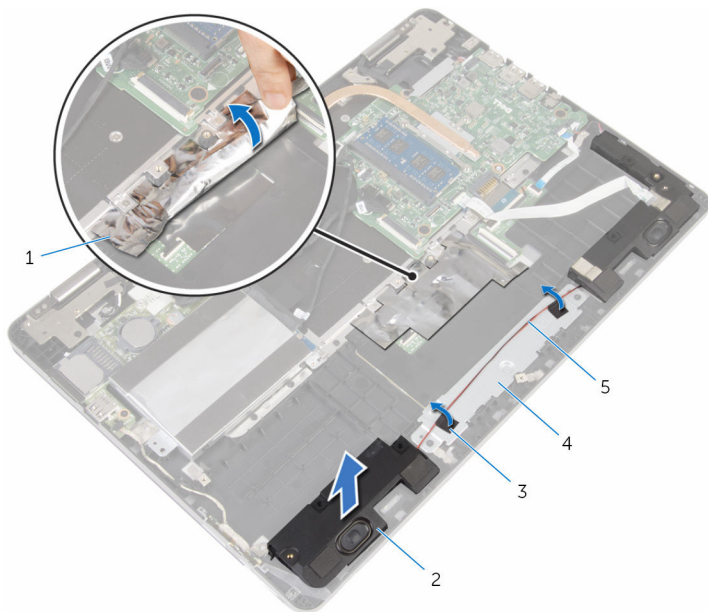

- |   |               |   |                      |
|---|---------------|---|----------------------|
| 1 | lá nhôm       | 2 | loa                  |
| 3 | băng dính (2) | 4 | tấm đệm bàn di chuột |
| 5 | cáp loa       |   |                      |

- 10** Tháo các vít đang giữ chặt tấm đệm bàn di chuột vào phần đế máy tính.

**11** Nhấc tấm đậy bàn di chuột lên theo góc nghiêng và tháo nó ra khỏi bên dưới các mẫu trên phần đế máy tính.

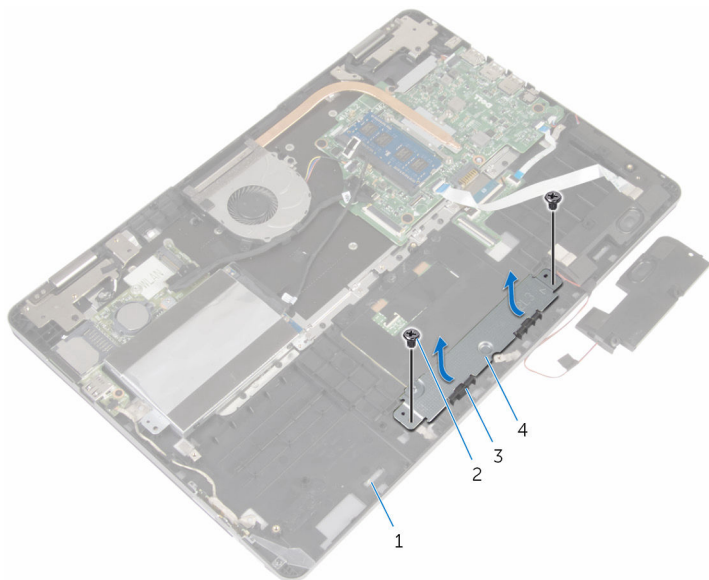

1 phần đế máy tính

2 vít (2)

3 mẫu (2)

4 tấm đậy bàn di chuột

**12** Tháo các vít đang giữ chặt bàn di chuột vào phần đế máy tính.

**13** Nhấc và trượt bàn di chuột ra khỏi bên dưới các mấu trên phần đế máy tính.

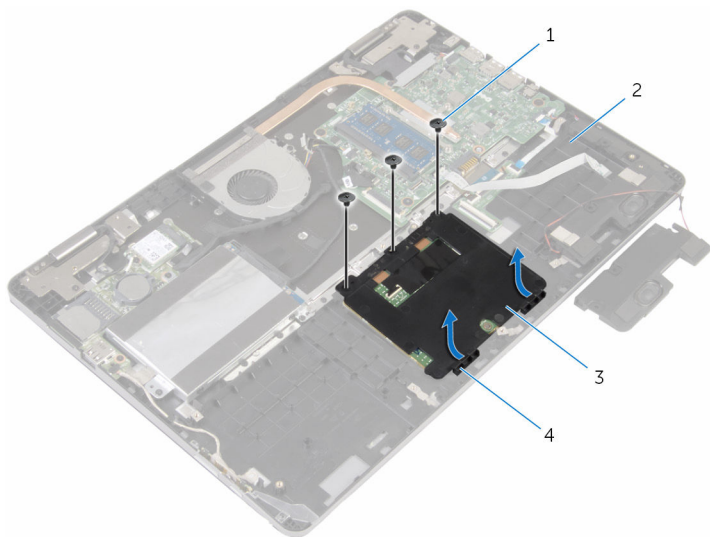

1 vít (3)

2 phần đế máy tính

3 bàn di chuột

4 mấu (2)

# Lắp lại bàn di chuột

---

 **CẢNH BÁO:** Trước khi thao tác bên trong máy tính, hãy đọc các thông tin an toàn đi kèm với máy tính của bạn và làm theo các bước trong mục [Trước khi thao tác bên trong máy tính](#). Sau khi thao tác bên trong máy tính của bạn, hãy làm theo các hướng dẫn trong mục [Sau khi thao tác bên trong máy tính](#). Để biết thêm về các quy định an toàn tốt nhất, hãy xem trang chủ về Tuân thủ quy định tại [www.dell.com/regulatory\\_compliance](http://www.dell.com/regulatory_compliance).

## Quy trình

- 1 Trượt bàn di chuột bên dưới các mấu trên phần đế máy tính.
- 2 Căn chỉnh các lỗ vít trên bàn di chuột với các lỗ vít trên phần đế máy tính.
- 3 Lắp lại các vít để giữ chặt bàn di chuột vào phần đế máy tính.
- 4 Trượt các mấu trên tấm đệm bàn di chuột vào trong các khe trên phần đế máy tính.
- 5 Căn chỉnh các lỗ vít trên tấm đệm bàn di chuột với các lỗ vít trên phần đế máy tính.
- 6 Lắp lại các vít để giữ chặt tấm đệm bàn di chuột vào phần đế máy tính.
- 7 Sử dụng các mấu định vị hãy đặt loa trái lên phần đế máy tính và gắn khớp nó vào vị trí.
- 8 Dán lớp băng dính để giữ cáp loa vào tấm đệm bàn di chuột.
- 9 Dán lớp lá nhôm vào bàn di chuột.
- 10 Trượt dây cáp bàn phím vào trong đầu nối bo mạch phụ của bàn phím và nhấn chốt xuống để giữ chặt dây cáp.
- 11 Trượt dây cáp bàn phím vào trong đầu nối bo mạch hệ thống và trượt các chốt để cố định dây cáp.
- 12 Dán lớp băng dính lên đầu nối cáp bàn phím trên bo mạch hệ thống.
- 13 Trượt dây cáp bàn di chuột vào trong đầu nối bàn di chuột và nhấn chốt xuống để cố định dây cáp.
- 14 Đấu nối cáp ổ đĩa cứng vào bo mạch hệ thống.

## Sau các điều kiện tiên quyết

- 1 Lắp lại [pin](#).
- 2 Lắp lại [nắp phần đế](#).

# Tháo quạt

---



**CẢNH BÁO:** Trước khi tháo tác bên trong máy tính, hãy đọc các thông tin an toàn đi kèm với máy tính của bạn và làm theo các bước trong mục [Trước khi tháo tác bên trong máy tính](#). Sau khi tháo tác bên trong máy tính của bạn, hãy làm theo các hướng dẫn trong mục [Sau khi tháo tác bên trong máy tính](#). Để biết thêm về các quy định an toàn tốt nhất, hãy xem trang chủ về Tuân thủ quy định tại [www.dell.com/regulatory\\_compliance](http://www.dell.com/regulatory_compliance).

## Điều kiện tiên quyết

- 1 Tháo [nắp phần đế](#).
- 2 Tháo [pin](#).

## Quy trình

- 1 Dùng máu kéo hãy ngắt đầu nối dây cáp bo mạch I/O ra khỏi bo mạch hệ thống.

- 2** Lột lớp băng dính và tháo dây cáp bo mạch I/O ra khỏi các nếp dẫn đi dây trên quạt.

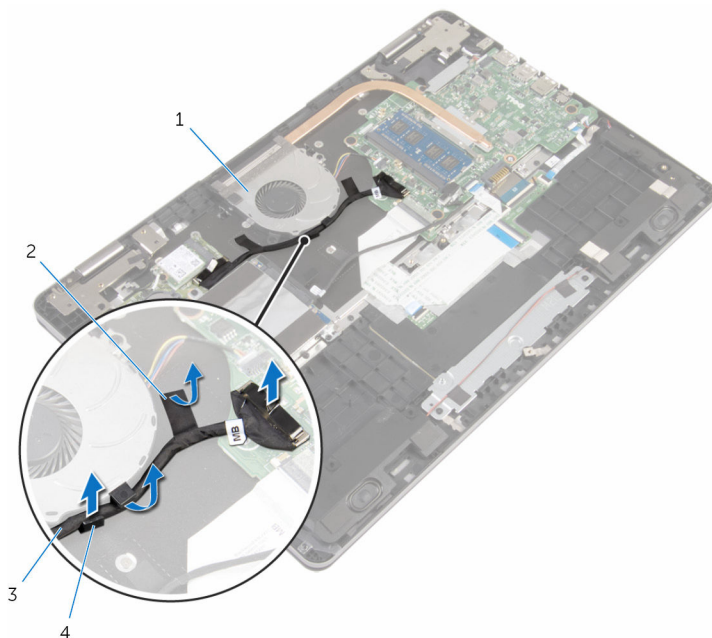

1 quạt

2 băng

3 dây cáp bo mạch I/O

4 nếp dẫn đi dây

- 3** Ngắt đầu nối dây cáp quạt ra khỏi bo mạch hệ thống.  
**4** Tháo các vít đang gắn quạt vào phần đế máy tính.

5 Nhấc quạt cùng với dây cáp của nó ra khỏi phần đế máy tính.

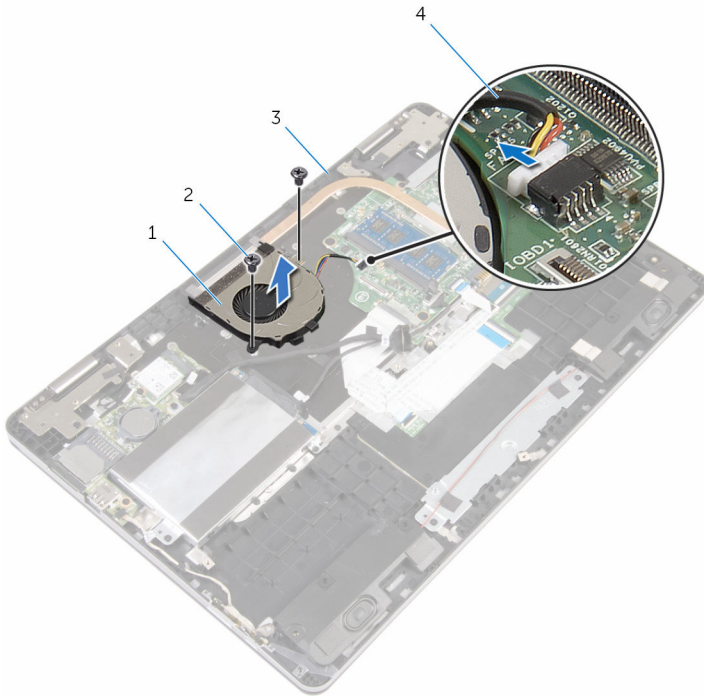

1 quạt

2 vít (2)

3 phần đế máy tính

4 dây cáp quạt

# Lắp lại quạt

---



**CẢNH BÁO:** Trước khi thao tác bên trong máy tính, hãy đọc các thông tin an toàn đi kèm với máy tính của bạn và làm theo các bước trong mục [Trước khi thao tác bên trong máy tính](#). Sau khi thao tác bên trong máy tính của bạn, hãy làm theo các hướng dẫn trong mục [Sau khi thao tác bên trong máy tính](#). Để biết thêm về các quy định an toàn tốt nhất, hãy xem trang chủ về Tuân thủ quy định tại [www.dell.com/regulatory\\_compliance](http://www.dell.com/regulatory_compliance).

## Quy trình

- 1 Căn chỉnh các lỗ vít trên quạt với các lỗ vít trên phần đế máy tính.
- 2 Lắp lại các vít để giữ chặt quạt vào phần đế máy tính.
- 3 Đấu nối dây cáp quạt vào bo mạch hệ thống.
- 4 Luồn dây cáp bo mạch I/O xuyên qua các nếp dẫn đi dây trên quạt.
- 5 Dán dây cáp bo mạch I/O vào phần đế máy tính và đấu nối dây cáp vào bo mạch hệ thống.

## Sau các điều kiện tiên quyết

- 1 Lắp lại [pin](#).
- 2 Lắp lại [nắp phần đế](#).



# Tháo tản nhiệt

---

 **CẢNH BÁO:** Trước khi tháo tác bên trong máy tính, hãy đọc các thông tin an toàn đi kèm với máy tính của bạn và làm theo các bước trong mục [Trước khi tháo tác bên trong máy tính](#). Sau khi tháo tác bên trong máy tính của bạn, hãy làm theo các hướng dẫn trong mục [Sau khi tháo tác bên trong máy tính](#). Để biết thêm về các quy định an toàn tốt nhất, hãy xem trang chủ về Tuân thủ quy định tại [www.dell.com/regulatory\\_compliance](http://www.dell.com/regulatory_compliance).

 **CẢNH BÁO:** Tản nhiệt có thể nóng lên trong quá trình hoạt động bình thường. Hãy chờ đủ thời gian để bộ tản nhiệt nguội lại trước khi chạm vào nó.

 **THẬN TRỌNG:** Nhằm đảm bảo làm mát tối đa cho bộ vi xử lý, không được chạm vào các vùng truyền nhiệt trên tản nhiệt. Dầu trong da tay của bạn có thể làm giảm khả năng truyền nhiệt của keo tản nhiệt.

## Điều kiện tiên quyết

- 1 Tháo [nắp phần đế](#).
- 2 Tháo [pin](#).
- 3 Tháo [quat](#).

## Quy trình

- 1 Theo thứ tự lần lượt (như được chỉ báo trên tản nhiệt), hãy nói lỏng các vít cố định đang gắn tản nhiệt vào bo mạch hệ thống.

**2** Nhấc tản nhiệt ra khỏi bo mạch hệ thống.

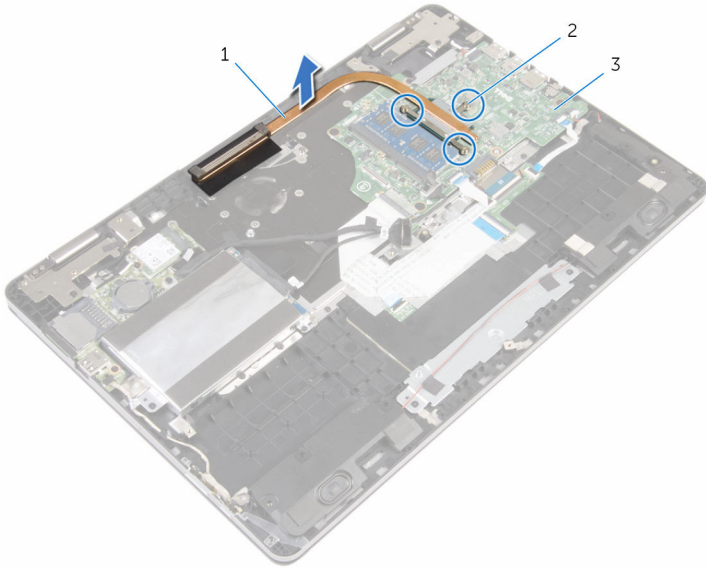

1 tản nhiệt

2 vít cố định (3)

3 bo mạch hệ thống

# Lắp lại tản nhiệt

---

 **CẢNH BÁO:** Trước khi thao tác bên trong máy tính, hãy đọc các thông tin an toàn đi kèm với máy tính của bạn và làm theo các bước trong mục [Trước khi thao tác bên trong máy tính](#). Sau khi thao tác bên trong máy tính của bạn, hãy làm theo các hướng dẫn trong mục [Sau khi thao tác bên trong máy tính](#). Để biết thêm về các quy định an toàn tốt nhất, hãy xem trang chủ về Tuân thủ quy định tại [www.dell.com/regulatory\\_compliance](http://www.dell.com/regulatory_compliance).

 **THẬN TRỌNG:** Căn chỉnh tản nhiệt không chính xác có thể làm hư hỏng bo mạch hệ thống và bộ xử lý.

 **GHI CHÚ:** Có thể tái sử dụng keo tản nhiệt ban đầu nếu bo mạch hệ thống và cụm tản nhiệt ban đầu được lắp đặt cùng nhau. Nếu bo mạch hệ thống hoặc cụm tản nhiệt được lắp lại, hãy sử dụng tấm tản nhiệt đi kèm trong bộ dụng cụ để đảm bảo đạt được độ dẫn nhiệt cần thiết.

## Quy trình

- 1 Căn chỉnh các lỗ vít trên tản nhiệt với các lỗ vít trên bo mạch hệ thống.
- 2 Theo thứ tự lần lượt (được chỉ báo trên cụm tản nhiệt), hãy vặn chặt các vít cố định để gắn cụm tản nhiệt vào bo mạch hệ thống.

## Sau các điều kiện tiên quyết

- 1 Lắp lại [quat](#).
- 2 Lắp lại [pin](#).
- 3 Lắp lại [nắp phần đế](#).

# Tháo cổng bộ chuyển đổi nguồn

---



**CẢNH BÁO:** Trước khi tháo tác bên trong máy tính, hãy đọc các thông tin an toàn đi kèm với máy tính của bạn và làm theo các bước trong mục [Trước khi tháo tác bên trong máy tính](#). Sau khi tháo tác bên trong máy tính của bạn, hãy làm theo các hướng dẫn trong mục [Sau khi tháo tác bên trong máy tính](#). Để biết thêm về các quy định an toàn tốt nhất, hãy xem trang chủ về Tuân thủ quy định tại [www.dell.com/regulatory\\_compliance](http://www.dell.com/regulatory_compliance).

## Điều kiện tiên quyết

- 1 Tháo [nắp phần đế](#).
- 2 Tháo [pin](#).

## Quy trình

- 1 Ngắt đầu nối cáp cổng bộ chuyển đổi nguồn ra khỏi bo mạch hệ thống.
- 2 Tháo con vít đang gắn cổng bộ chuyển đổi nguồn vào phần đế máy tính.

- 3** Nhấc cổng bộ chuyển đổi nguồn dọc theo dây cáp của nó ra khỏi phần đế máy tính.

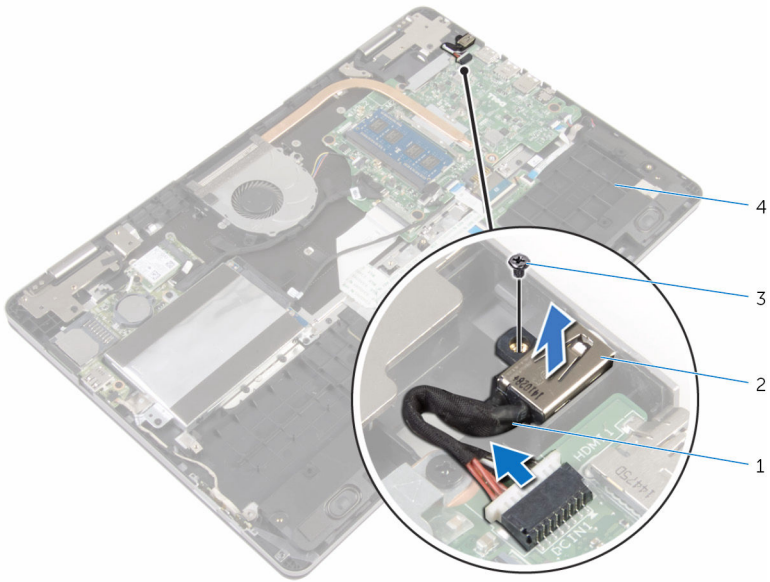

1 cáp cổng bộ chuyển đổi nguồn

2 cổng bộ chuyển đổi nguồn

3 vít

4 phần đế máy tính

# Lắp lại cổng bộ chuyển đổi nguồn

---



**CẢNH BÁO:** Trước khi thao tác bên trong máy tính, hãy đọc các thông tin an toàn đi kèm với máy tính của bạn và làm theo các bước trong mục [Trước khi thao tác bên trong máy tính](#). Sau khi thao tác bên trong máy tính của bạn, hãy làm theo các hướng dẫn trong mục [Sau khi thao tác bên trong máy tính](#). Để biết thêm về các quy định an toàn tốt nhất, hãy xem trang chủ về Tuân thủ quy định tại [www.dell.com/regulatory\\_compliance](http://www.dell.com/regulatory_compliance).

## Quy trình

- 1 Trượt cổng bộ chuyển đổi nguồn vào trong khe trên phần đế máy tính.
- 2 Lắp lại con vít để gắn cổng bộ chuyển đổi nguồn vào phần đế máy tính.
- 3 Đấu nối dây cáp cổng bộ chuyển đổi nguồn vào bo mạch hệ thống.

## Sau các điều kiện tiên quyết

- 1 Lắp lại [pin](#).
- 2 Lắp lại [nắp phần đế](#).

# Tháo bo mạch nút nguồn và nút âm lượng

---



**CẢNH BÁO:** Trước khi tháo tác bên trong máy tính, hãy đọc các thông tin an toàn đi kèm với máy tính của bạn và làm theo các bước trong mục [Trước khi tháo tác bên trong máy tính](#). Sau khi tháo tác bên trong máy tính của bạn, hãy làm theo các hướng dẫn trong mục [Sau khi tháo tác bên trong máy tính](#). Để biết thêm về các quy định an toàn tốt nhất, hãy xem trang chủ về Tuân thủ quy định tại [www.dell.com/regulatory\\_compliance](http://www.dell.com/regulatory_compliance).

## Điều kiện tiên quyết

- 1 Tháo [nắp phần đế](#).
- 2 Tháo [pin](#).
- 3 Làm theo quy trình từ bước 1 đến bước 4 trong mục "[Tháo ổ đĩa cứng](#)".

## Quy trình

- 1 Lột lớp băng dính đang giữ dây cáp bo mạch nút nguồn và nút âm lượng vào phần đế máy tính.
- 2 Ngắt đầu nối dây cáp bo mạch nút nguồn và nút âm lượng ra khỏi bo mạch I/O.

- 3** Tháo dây cáp bo mạch nút nguồn và nút âm lượng ra khỏi nẹp dẫn đi dây trên phần đế máy tính.

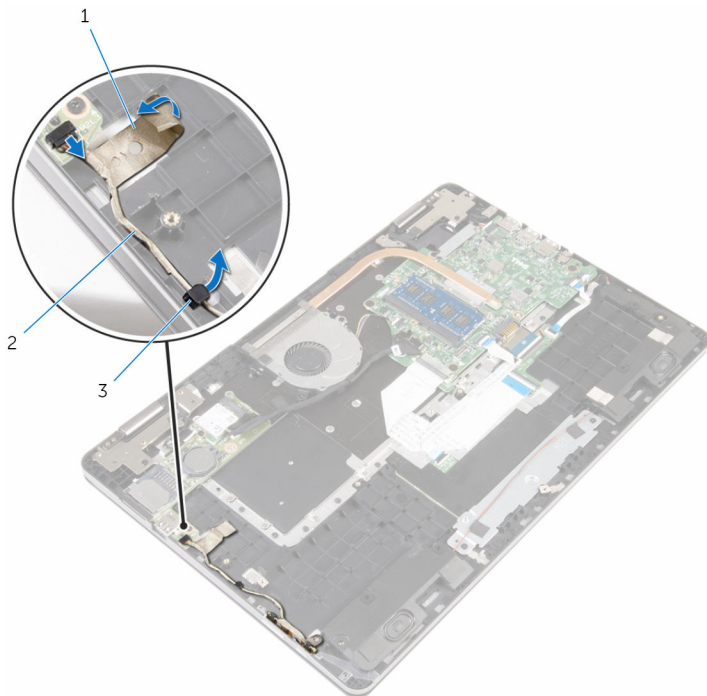

1 băng

2 dây cáp bo mạch nút nguồn và nút âm lượng

3 nẹp dẫn đi dây

- 4** Lật lớp băng dính đang giữ bo mạch nút nguồn và nút âm lượng vào phần đế máy tính.
- 5** Trượt và tháo bo mạch nút nguồn và nút âm lượng ra khỏi bên dưới các mẫu trên phần đế máy tính.



- 6** Nhấc bo mạch nút nguồn và nút âm lượng kèm theo dây cáp của nó ra khỏi phần đế máy tính.

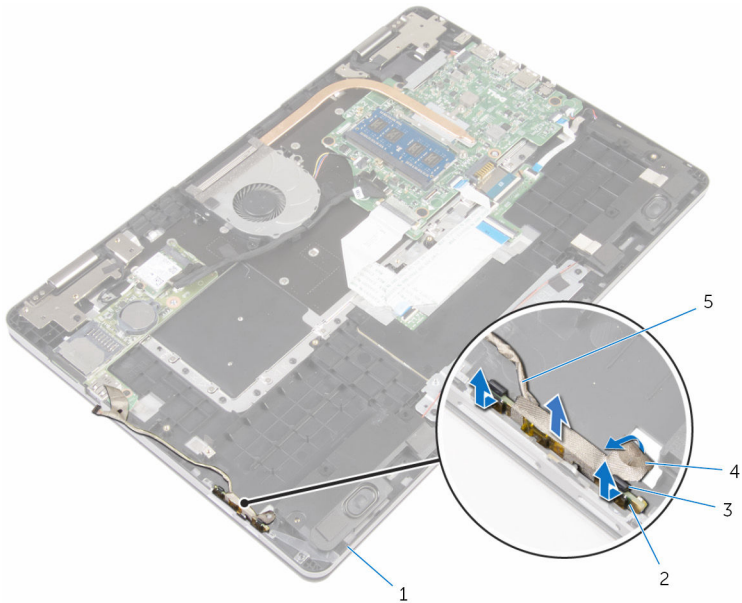

1 phần đế máy tính

2 bo mạch nút nguồn và nút âm lượng

3 mấu (2)

4 băng

5 dây cáp bo mạch nút nguồn và nút âm lượng

# Lắp lại bo mạch nút nguồn và nút âm lượng

---



**CẢNH BÁO:** Trước khi thao tác bên trong máy tính, hãy đọc các thông tin an toàn đi kèm với máy tính của bạn và làm theo các bước trong mục [Trước khi thao tác bên trong máy tính](#). Sau khi thao tác bên trong máy tính của bạn, hãy làm theo các hướng dẫn trong mục [Sau khi thao tác bên trong máy tính](#). Để biết thêm về các quy định an toàn tốt nhất, hãy xem trang chủ về Tuân thủ quy định tại [www.dell.com/regulatory\\_compliance](http://www.dell.com/regulatory_compliance).

## Quy trình

- 1 Trượt bo mạch nút nguồn và nút âm lượng vào trong khe trên phần đế máy tính và gắn khớp bo mạch nút nguồn và nút âm lượng vào vị trí.
- 2 Dán lớp băng dính để giữ bo mạch nút nguồn và nút âm lượng vào phần đế máy tính.
- 3 Luồn dây cáp bo mạch nút nguồn và nút âm lượng xuyên qua nẹp dẫn đi dây trên phần đế máy tính.
- 4 Đấu nối dây cáp bo mạch nút nguồn và nút âm lượng vào bo mạch I/O.
- 5 Dán lớp băng dính để giữ dây cáp bo mạch nút nguồn và nút âm lượng vào phần đế máy tính.

## Sau các điều kiện tiên quyết

- 1 Làm theo quy trình từ bước 4 đến bước 7 trong mục "[Lắp lại ổ đĩa cứng](#)".
- 2 Lắp lại [pin](#).
- 3 Lắp lại [nắp phần đế](#).

# Tháo bo mạch I/O

---



**CẢNH BÁO:** Trước khi tháo tác bên trong máy tính, hãy đọc các thông tin an toàn đi kèm với máy tính của bạn và làm theo các bước trong mục [Trước khi tháo tác bên trong máy tính](#). Sau khi tháo tác bên trong máy tính của bạn, hãy làm theo các hướng dẫn trong mục [Sau khi tháo tác bên trong máy tính](#). Để biết thêm về các quy định an toàn tốt nhất, hãy xem trang chủ về Tuân thủ quy định tại [www.dell.com/regulatory\\_compliance](http://www.dell.com/regulatory_compliance).

## Điều kiện tiên quyết

- 1 Tháo [nắp phần đế](#).
- 2 Tháo [pin](#).
- 3 Làm theo quy trình từ bước 1 đến bước 4 trong mục "[Tháo ổ đĩa cứng](#)".
- 4 Tháo [card không dây](#).
- 5 Tháo [pin đang đồng xu](#).

## Quy trình

- 1 Dùng mấu kéo hãy ngắt đầu nối dây cáp bo mạch I/O ra khỏi bo mạch I/O.
- 2 Ngắt đầu nối dây cáp bo mạch nút nguồn và nút âm lượng ra khỏi bo mạch I/O.
- 3 Tháo con vít đang giữ chặt bo mạch I/O vào phần đế máy tính.

4 Nhấc bo mạch I/O ra khỏi phần đế máy tính.

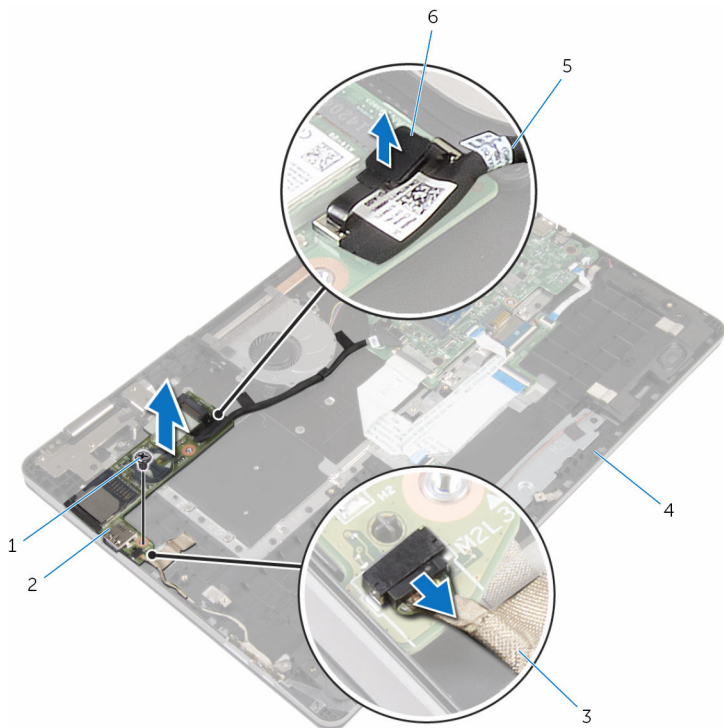

1 vít

2 bo mạch I/O

3 dây cáp bo mạch nút nguồn  
và nút âm lượng

4 phần đế máy tính

5 dây cáp bo mạch I/O

6 mẩu kéo

# Lắp lại bo mạch I/O

---



**CẢNH BÁO:** Trước khi thao tác bên trong máy tính, hãy đọc các thông tin an toàn đi kèm với máy tính của bạn và làm theo các bước trong mục [Trước khi thao tác bên trong máy tính](#). Sau khi thao tác bên trong máy tính của bạn, hãy làm theo các hướng dẫn trong mục [Sau khi thao tác bên trong máy tính](#). Để biết thêm về các quy định an toàn tốt nhất, hãy xem trang chủ về Tuân thủ quy định tại [www.dell.com/regulatory\\_compliance](http://www.dell.com/regulatory_compliance).

## Quy trình

- 1 Dùng các mẫu định vị, hãy đặt bo mạch I/O lên phần đế máy tính.
- 2 Căn chỉnh các lỗ vít trên bo mạch I/O với các lỗ vít trên phần đế máy tính.
- 3 Lắp lại con vít để giữ chặt bo mạch I/O vào phần đế máy tính.
- 4 Đấu nối dây cáp bo mạch nút nguồn và nút âm lượng vào bo mạch I/O.
- 5 Đấu nối dây cáp bo mạch I/O vào bo mạch I/O.

## Sau các điều kiện tiên quyết

- 1 Lắp lại [pin dạng đồng xu](#).
- 2 Lắp lại [card không dây](#).
- 3 Làm theo quy trình từ bước 4 đến bước 7 trong mục "[Lắp lại ổ đĩa cứng](#)".
- 4 Lắp lại [pin](#).
- 5 Lắp lại [nắp phần đế](#).

# Tháo cụm màn hình

---

 **CẢNH BÁO:** Trước khi tháo tác bên trong máy tính, hãy đọc các thông tin an toàn đi kèm với máy tính của bạn và làm theo các bước trong mục [Trước khi tháo tác bên trong máy tính](#). Sau khi tháo tác bên trong máy tính của bạn, hãy làm theo các hướng dẫn trong mục [Sau khi tháo tác bên trong máy tính](#). Để biết thêm về các quy định an toàn tốt nhất, hãy xem trang chủ về Tuân thủ quy định tại [www.dell.com/regulatory\\_compliance](http://www.dell.com/regulatory_compliance).

## Điều kiện tiên quyết

- 1 Tháo [nắp phần đế](#).
- 2 Tháo [pin](#).

## Quy trình

- 1 Ngắt đầu nối dây cáp ăng-ten ra khỏi card không dây.
- 2 Lật lớp băng dính đang giữ các dây cáp ăng-ten vào khớp xoay màn hình.
- 3 Tháo dây cáp ăng-ten ra khỏi các nẹp dẫn đi dây trên phần đế máy tính.
- 4 Tháo các con vít đang gắn tấm đậy cáp màn hình vào bo mạch hệ thống.
- 5 Nhấc tấm đậy cáp màn hình ra khỏi bo mạch hệ thống.
- 6 Bằng cách sử dụng mấu kéo, hãy tháo cáp màn hình ra khỏi bo mạch hệ thống.
- 7 Lật lớp băng dính đang giữ cáp bo mạch nút Windows vào bo mạch hệ thống.
- 8 Nhấc chốt lên và ngắt đầu nối dây cáp bo mạch nút Windows ra khỏi bo mạch hệ thống.

9 Lột lớp băng dính đang giữ dây cáp màn hình vào khớp xoay màn hình.

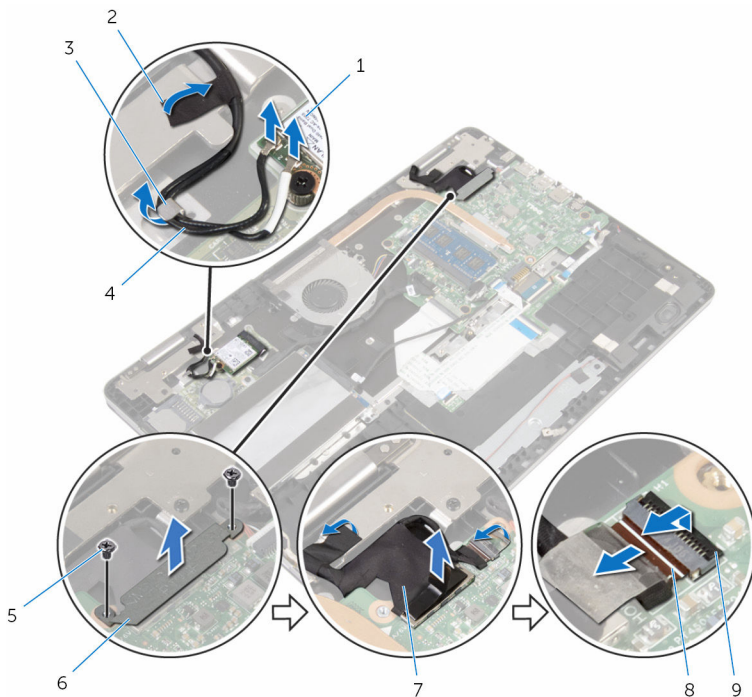

1 card không dây

2 băng dính (2)

3 nẹp dẫn đi dây

4 dây cáp ăng-ten (2)

5 vít (2)

6 tấm đậy cáp màn hình

7 cáp màn hình hiển thị

8 dây cáp bo mạch nút Windows

9 chốt

10 Lật máy tính lên và mở màn hình theo một góc 180 độ.

**⚠ THẬN TRỌNG:** Đặt máy tính lên một bề mặt mềm, sạch để tránh làm trầy xước màn hình.

11 Đặt mặt máy tính úp xuống trên một bề mặt sạch sẽ và bằng phẳng.

12 Tháo các vít đang gắn cụm màn hình vào phần đế máy tính.

**13** Nhấc cụm màn hình ra khỏi phần đế máy tính.

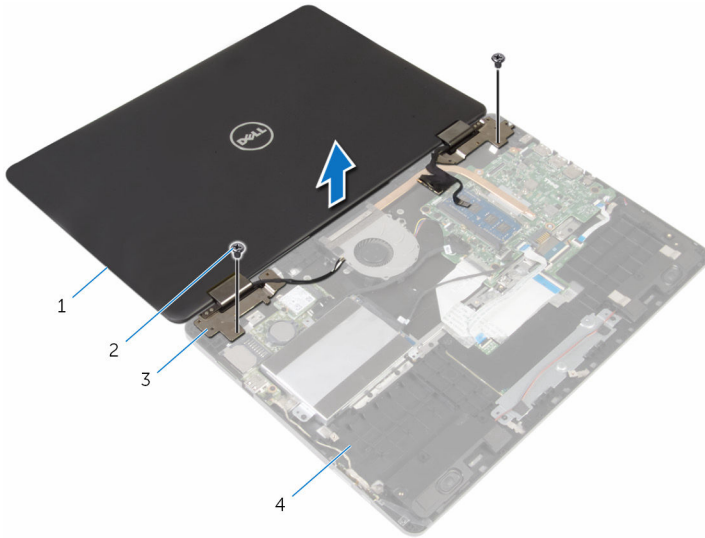

1 cụm màn hình

2 vít (2)

3 khớp xoay màn hình (2)

4 phần đế máy tính



# Lắp lại cụm màn hình

---

 **CẢNH BÁO:** Trước khi thao tác bên trong máy tính, hãy đọc các thông tin an toàn đi kèm với máy tính của bạn và làm theo các bước trong mục [Trước khi thao tác bên trong máy tính](#). Sau khi thao tác bên trong máy tính của bạn, hãy làm theo các hướng dẫn trong mục [Sau khi thao tác bên trong máy tính](#). Để biết thêm về các quy định an toàn tốt nhất, hãy xem trang chủ về Tuân thủ quy định tại [www.dell.com/regulatory\\_compliance](http://www.dell.com/regulatory_compliance).

## Quy trình

 **THẬN TRỌNG:** Đặt máy tính lên một bề mặt mềm, sạch để tránh làm trầy xước màn hình.

- 1 Để màn hình hiển thị úp xuống, hãy căn chỉnh các lỗ vít trên khớp xoay màn hình với các lỗ vít trên phần đế máy tính.
- 2 Lắp lại các vít gắn cụm màn hình vào phần đế máy tính.
- 3 Lật máy tính lên và đóng màn hình lại.
- 4 Lật máy tính lên.
- 5 Trượt dây cáp bo mạch nút Windows vào trong đầu nối bo mạch hệ thống và nhấn chốt xuống để cố định dây cáp.
- 6 Dán lớp băng dính vào đầu nối bo mạch nút Windows.
- 7 Đầu nối cáp màn hình vào bo mạch hệ thống.
- 8 Căn chỉnh các lỗ vít trên tấm đậy cáp màn hình với các lỗ vít trên bo mạch hệ thống.
- 9 Lắp lại các vít để gắn tấm đậy cáp màn hình vào bo mạch hệ thống.
- 10 Dán lớp băng dính để giữ cáp màn hình vào khớp xoay màn hình.
- 11 Luồn các dây cáp ăng-ten xuyên qua các nẹp dẫn đi dây trên phần đế máy tính và dán băng dính để giữ các dây cáp ăng-ten vào khớp xoay màn hình.
- 12 Đầu nối dây cáp ăng-ten vào card không dây. Hãy xem mục "[Lắp lại card không dây](#)".

## Sau các điều kiện tiên quyết

- 1 Lắp lại [pin](#).

## 2 Lắp lại nắp phân đố.

# Tháo bo mạch hệ thống

 **CẢNH BÁO:** Trước khi thao tác bên trong máy tính, hãy đọc các thông tin an toàn đi kèm với máy tính của bạn và làm theo các bước trong mục [Trước khi thao tác bên trong máy tính](#). Sau khi thao tác bên trong máy tính của bạn, hãy làm theo các hướng dẫn trong mục [Sau khi thao tác bên trong máy tính](#). Để biết thêm về các quy định an toàn tốt nhất, hãy xem trang chủ về Tuân thủ quy định tại [www.dell.com/regulatory\\_compliance](http://www.dell.com/regulatory_compliance).

 **GHI CHÚ:** Thẻ Bảo trì máy tính của bạn được để trong bo mạch hệ thống. Bạn phải nhập Thẻ Bảo trì này trong chương trình cài đặt BIOS sau khi bạn gắn lại bo mạch hệ thống.

 **GHI CHÚ:** Lắp lại bo mạch hệ thống sẽ loại bỏ bất cứ thay đổi nào bạn đã thực hiện cho BIOS bằng chương trình cài đặt BIOS. Bạn phải thực hiện lại các thay đổi mong muốn sau khi lắp lại bo mạch hệ thống.

 **GHI CHÚ:** Trước khi ngắt đầu nối các dây cáp khỏi bo mạch hệ thống, hãy ghi lại vị trí các đầu nối để bạn có thể đầu nối lại các dây cáp chính xác sau khi lắp lại bo mạch hệ thống.

## Điều kiện tiên quyết

- 1 Tháo [nắp phần đế](#).
- 2 Tháo [pin](#).
- 3 Tháo [mô-đun bộ nhớ](#).
- 4 Tháo [quat](#).
- 5 Tháo [tản nhiệt](#).

## Quy trình

- 1 Tháo các con vít đang gắn tấm đậy cáp màn hình vào bo mạch hệ thống.
- 2 Nhấc tấm đậy cáp màn hình ra khỏi bo mạch hệ thống.
- 3 Bằng cách sử dụng mấu kéo, hãy tháo cáp màn hình ra khỏi bo mạch hệ thống.
- 4 Lật lớp băng dính đang giữ cáp bo mạch nút Windows vào bo mạch hệ thống.
- 5 Nhấc các chốt lên rồi tháo dây cáp bo mạch nút Windows và dây cáp đèn nền bàn phím ra khỏi bo mạch hệ thống.

**6** Ngắt đầu nối dây cáp loa và cáp bộ chuyển đổi nguồn ra khỏi bo mạch hệ thống.

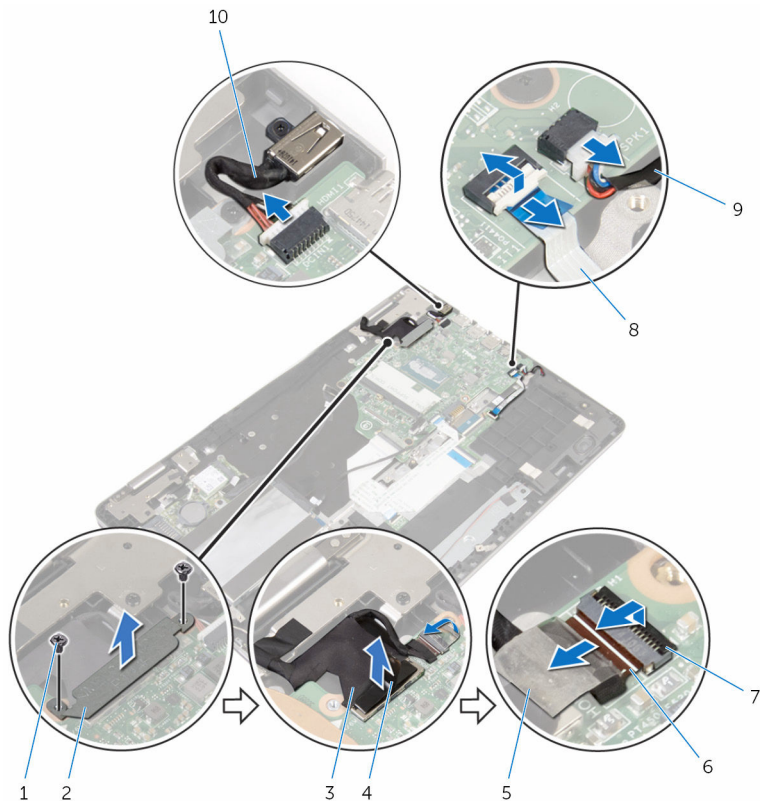

1 vít (2)

3 cáp màn hình hiển thị

5 băng

7 chốt (2)

9 cáp loa

2 tấm dây cáp màn hình

4 mấu kéo

6 dây cáp bo mạch nút Windows

8 dây cáp đèn nền bàn phím

10 cáp cổng bộ chuyển đổi nguồn

**7** Bằng cách sử dụng mấu kéo, hãy tháo cáp ổ đĩa cứng ra khỏi bo mạch hệ thống.

- 8 Nhấc chốt lên và tháo cáp bàn di chuột ra khỏi bo mạch hệ thống.
- 9 Lột lớp băng dính, trượt các chốt và ngắt đầu nối cáp bàn phím khỏi bo mạch hệ thống.

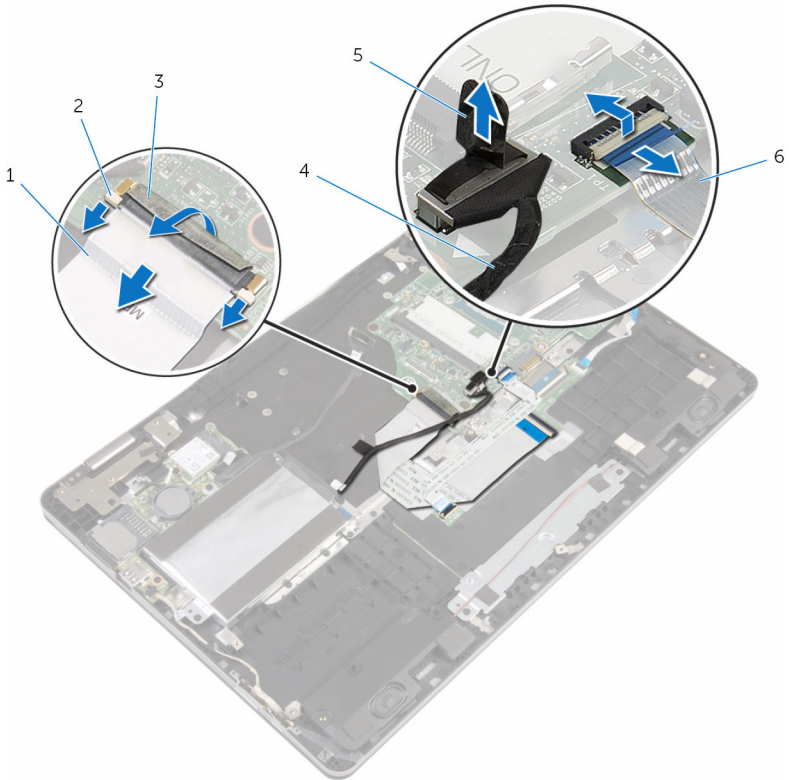

1 dây cáp bàn phím

2 chốt (3)

3 băng

4 cáp ổ đĩa cứng

5 mẫu kéo

6 dây cáp bàn di chuột

- 10 Tháo các vít đang giữ chặt bo mạch hệ thống vào phần đế máy tính.

## 11 Nhấc bo mạch hệ thống ra khỏi phần đế máy tính.

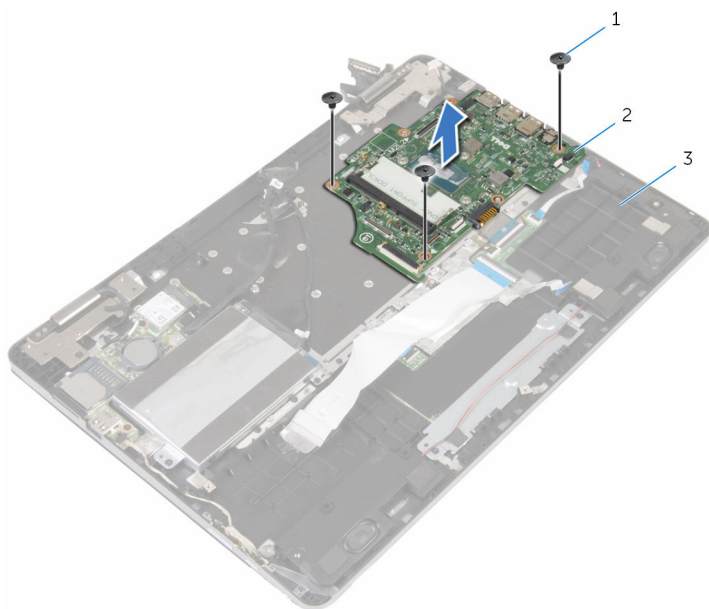



1 vít (3)

2 bo mạch hệ thống

3 phần đế máy tính

# Lắp lại bo mạch hệ thống

 **CẢNH BÁO:** Trước khi thao tác bên trong máy tính, hãy đọc các thông tin an toàn đi kèm với máy tính của bạn và làm theo các bước trong mục [Trước khi thao tác bên trong máy tính](#). Sau khi thao tác bên trong máy tính của bạn, hãy làm theo các hướng dẫn trong mục [Sau khi thao tác bên trong máy tính](#). Để biết thêm về các quy định an toàn tốt nhất, hãy xem trang chủ về Tuân thủ quy định tại [www.dell.com/regulatory\\_compliance](http://www.dell.com/regulatory_compliance).

 **GHI CHÚ:** Thẻ Bảo trì máy tính của bạn được để trong bo mạch hệ thống. Bạn phải nhập Thẻ Bảo trì này trong chương trình cài đặt BIOS sau khi bạn gắn lại bo mạch hệ thống.

 **GHI CHÚ:** Lắp lại bo mạch hệ thống sẽ loại bỏ bất cứ thay đổi nào bạn đã thực hiện cho BIOS bằng chương trình cài đặt BIOS. Bạn phải thực hiện lại các thay đổi mong muốn sau khi lắp lại bo mạch hệ thống.

## Quy trình

- 1 Căn chỉnh các lỗ vít trên bo mạch hệ thống với các lỗ vít trên phần đế máy tính.
- 2 Lắp lại các vít để giữ chặt bo mạch hệ thống vào phần đế máy tính.
- 3 Trượt dây cáp bàn phím vào trong đầu nối bo mạch hệ thống và trượt các chốt để cố định dây cáp.
- 4 Dán lớp băng dính lên đầu nối cáp bàn phím trên bo mạch hệ thống.
- 5 Trượt dây cáp bàn di chuột và dây cáp đèn nền bàn phím vào trong các đầu nối trên bo mạch hệ thống và nhấn các chốt xuống để cố định dây cáp.
- 6 Đầu nối cáp ổ đĩa cứng, dây cáp cổng bộ chuyển đổi nguồn và dây cáp loa vào bo mạch hệ thống.
- 7 Trượt dây cáp bo mạch nút Windows vào trong đầu nối bo mạch hệ thống và nhấn chốt xuống để cố định dây cáp.
- 8 Dán lớp băng dính vào đầu nối bo mạch nút Windows.
- 9 Đầu nối cáp màn hình vào bo mạch hệ thống.
- 10 Căn chỉnh các lỗ vít trên tấm đậy cáp màn hình với các lỗ vít trên bo mạch hệ thống.
- 11 Lắp lại các vít để gắn tấm đậy cáp màn hình vào bo mạch hệ thống.

## Sau các điều kiện tiên quyết

- 1 Lắp lại [tản nhiệt](#).
- 2 Lắp lại [quat](#).
- 3 Lắp lại [mô-đun bộ nhớ](#).
- 4 Lắp lại [pin](#).
- 5 Lắp lại [nắp phần đế](#).

## Nhập thông tin Thẻ Bảo trì vào trong chương trình thiết lập BIOS

- 1 Bật máy tính lên.
- 2 Nhấn F2 khi logo DELL hiển thị để vào chương trình cài đặt BIOS.
- 3 Di chuyển đến tab **Main (Nội dung chính)** và nhập vào Thẻ Bảo trì trong trường **Service Tag Input (Nhập Thẻ Bảo trì)**.



# Tháo bàn phím

---

 **CẢNH BÁO:** Trước khi tháo tác bên trong máy tính, hãy đọc các thông tin an toàn đi kèm với máy tính của bạn và làm theo các bước trong mục [Trước khi tháo tác bên trong máy tính](#). Sau khi tháo tác bên trong máy tính của bạn, hãy làm theo các hướng dẫn trong mục [Sau khi tháo tác bên trong máy tính](#). Để biết thêm về các quy định an toàn tốt nhất, hãy xem trang chủ về Tuân thủ quy định tại [www.dell.com/regulatory\\_compliance](http://www.dell.com/regulatory_compliance).

## Điều kiện tiên quyết

- 1 Tháo [nắp phần đế](#).
- 2 Tháo [pin](#).
- 3 Tháo [mô-đun bộ nhớ](#).
- 4 Tháo [card không dây](#).
- 5 Tháo [pin dạng đồng xu](#).
- 6 Làm theo quy trình từ bước 1 đến bước 4 trong mục "[Tháo ổ đĩa cứng](#)".
- 7 Tháo [quạt](#).
- 8 Tháo [tản nhiệt](#).
- 9 Tháo [bo mạch I/O](#).
- 10 Tháo [cụm màn hình](#).
- 11 Tháo [bo mạch hệ thống](#).

## Quy trình

- 1 Nhấc các chốt lên rồi tháo dây cáp bàn phím và dây cáp đèn nền bàn phím ra khỏi bo mạch phụ của bàn phím.
- 2 Tháo các vít đang gắn cụm bàn phím vào phần đế máy tính.

**3** Nhấc cụm bàn phím ra khỏi phần đế máy tính.

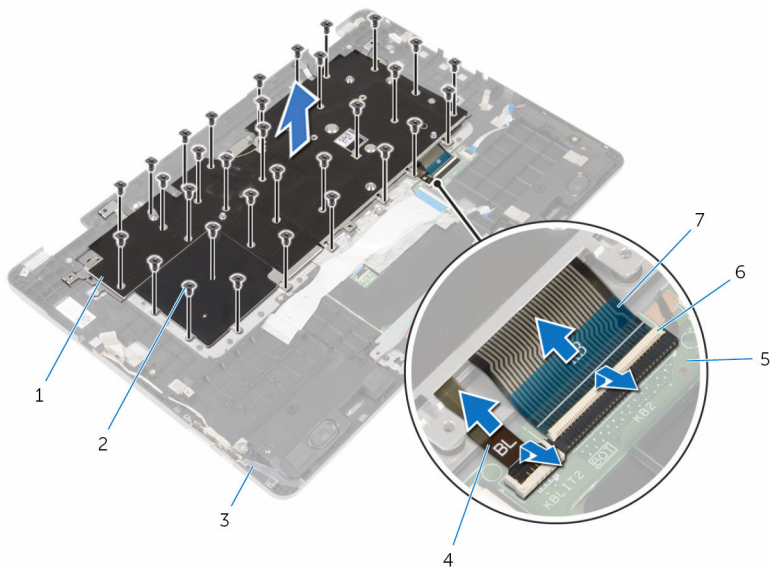

- |   |                          |   |                          |
|---|--------------------------|---|--------------------------|
| 1 | cụm bàn phím             | 2 | vít (32)                 |
| 3 | phần đế máy tính         | 4 | dây cáp đèn nền bàn phím |
| 5 | bo mạch phụ của bàn phím | 6 | chốt (2)                 |
| 7 | dây cáp bàn phím         |   |                          |

- 4** Lật cụm bàn phím lên và đặt nó trên một bề mặt sạch sẽ và bằng phẳng.  
**5** Nạy bàn phím ra khỏi tấm nẹp bàn phím.

6 Nhấc bàn phím lên cùng với dây cáp của nó ra khỏi tấm nẹp bàn phím.



1 tấm nẹp bàn phím

2 bàn phím

# Lắp lại bàn phím

---



**CẢNH BÁO:** Trước khi thao tác bên trong máy tính, hãy đọc các thông tin an toàn đi kèm với máy tính của bạn và làm theo các bước trong mục [Trước khi thao tác bên trong máy tính](#). Sau khi thao tác bên trong máy tính của bạn, hãy làm theo các hướng dẫn trong mục [Sau khi thao tác bên trong máy tính](#). Để biết thêm về các quy định an toàn tốt nhất, hãy xem trang chủ về Tuân thủ quy định tại [www.dell.com/regulatory\\_compliance](http://www.dell.com/regulatory_compliance).

## Quy trình

- 1 Dán ép bàn phím vào tấm nẹp bàn phím.
- 2 Lật cụm bàn phím lên.
- 3 Căn chỉnh các lỗ vít trên cụm bàn phím với các lỗ vít trên phần đế máy tính.
- 4 Lắp lại các vít để gắn cụm bàn phím vào phần đế máy tính.
- 5 Trượt dây cáp bàn phím và dây cáp đèn nền bàn phím vào trong các đầu nối trên bo mạch phụ của bàn phím và nhấn các chốt xuống để cố định dây cáp.

## Sau các điều kiện tiên quyết

- 1 Lắp lại [bo mạch hệ thống](#).
- 2 Lắp lại [cụm màn hình](#).
- 3 Lắp lại [bo mạch I/O](#).
- 4 Lắp lại [tản nhiệt](#).
- 5 Lắp lại [quạt](#).
- 6 Làm theo quy trình từ bước 4 đến bước 7 trong mục "[Lắp lại ổ đĩa cứng](#)".
- 7 Lắp lại [pin dạng đồng xu](#).
- 8 Lắp lại [card không dây](#).
- 9 Lắp lại [mô-đun bộ nhớ](#).
- 10 Lắp lại [pin](#).
- 11 Lắp lại [nắp phần đế](#).

# Tháo phần đế máy tính

---

 **CẢNH BÁO:** Trước khi tháo tác bên trong máy tính, hãy đọc các thông tin an toàn đi kèm với máy tính của bạn và làm theo các bước trong mục [Trước khi tháo tác bên trong máy tính](#). Sau khi tháo tác bên trong máy tính của bạn, hãy làm theo các hướng dẫn trong mục [Sau khi tháo tác bên trong máy tính](#). Để biết thêm về các quy định an toàn tốt nhất, hãy xem trang chủ về Tuân thủ quy định tại [www.dell.com/regulatory\\_compliance](http://www.dell.com/regulatory_compliance).

## Điều kiện tiên quyết

- 1 Tháo [nắp phần đế](#).
- 2 Tháo [pin](#).
- 3 Tháo [mô-đun bộ nhớ](#).
- 4 Tháo [card không dây](#).
- 5 Tháo [pin dạng đồng xu](#).
- 6 Làm theo quy trình từ bước 1 đến bước 4 trong mục "[Tháo ổ đĩa cứng](#)".
- 7 Tháo [bo mạch phụ của bàn phím](#).
- 8 Tháo [bàn di chuột](#).
- 9 Tháo [quạt](#).
- 10 Tháo [tản nhiệt](#).
- 11 Tháo [bo mạch I/O](#).
- 12 Tháo [bo mạch nút nguồn và nút âm lượng](#).
- 13 Tháo [loa](#).
- 14 Tháo [cụm màn hình](#).
- 15 Tháo [cổng bộ chuyển đổi nguồn](#).
- 16 Tháo [bo mạch hệ thống](#).
- 17 Tháo [bàn phím](#).

## Quy trình

Sau khi thực hiện các bước ở mục điều kiện tiên quyết chúng ta còn chừa lại phần đế máy tính.

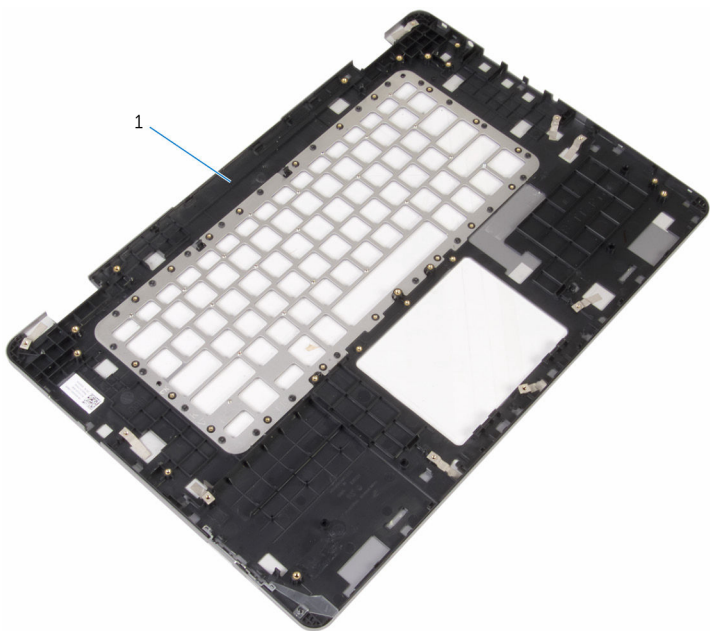

1 phần đế máy tính

# Lắp lại phần đế máy tính

---



**CẢNH BÁO:** Trước khi thao tác bên trong máy tính, hãy đọc các thông tin an toàn đi kèm với máy tính của bạn và làm theo các bước trong mục [Trước khi thao tác bên trong máy tính](#). Sau khi thao tác bên trong máy tính của bạn, hãy làm theo các hướng dẫn trong mục [Sau khi thao tác bên trong máy tính](#). Để biết thêm về các quy định an toàn tốt nhất, hãy xem trang chủ về Tuân thủ quy định tại [www.dell.com/regulatory\\_compliance](http://www.dell.com/regulatory_compliance).

## Quy trình

Đặt phần đế máy tính trên một bề mặt bằng phẳng và sạch sẽ.

## Sau các điều kiện tiên quyết

- 1 Lắp lại [bàn phím](#).
- 2 Lắp lại [bo mạch hệ thống](#).
- 3 Lắp lại [cổng bộ chuyển đổi nguồn](#).
- 4 Lắp lại [cụm màn hình](#).
- 5 Lắp lại [loa](#).
- 6 Lắp lại [bo mạch nút nguồn và nút âm lượng](#).
- 7 Lắp lại [bo mạch I/O](#).
- 8 Lắp lại [tản nhiệt](#).
- 9 Lắp lại [quạt](#).
- 10 Lắp lại [bàn di chuột](#).
- 11 Lắp lại [bo mạch phụ của bàn phím](#).
- 12 Làm theo quy trình từ bước 4 đến bước 7 trong mục "[Lắp lại ổ đĩa cứng](#)".
- 13 Lắp lại [pin dạng đồng xu](#).
- 14 Lắp lại [card không dây](#).
- 15 Lắp lại [mô-đun bộ nhớ](#).
- 16 Lắp lại [pin](#).
- 17 Lắp lại [nắp phần đế](#).

# Cập nhật BIOS

---

Có thể bạn sẽ cần flash (cập nhật) BIOS khi có bản cập nhật hoặc khi thay thế bo mạch hệ thống. Để flash BIOS hãy:

1. Bật máy tính lên.
2. Truy cập vào **www.dell.com/support**.
3. Nhấp vào **Product Support** (Hỗ trợ Sản phẩm), nhập vào Thẻ Bảo trì máy tính của bạn và nhấp vào **Submit** (Gửi).



**GHI CHÚ:** Nếu bạn không có Thẻ Bảo trì, hãy dùng tính năng tự động phát hiện hoặc duyệt thủ công model máy tính của bạn.

4. Nhấp vào **Drivers & downloads** (Trình điều khiển và Tải về).
5. Chọn hệ điều hành được cài đặt trên máy tính của bạn.
6. Cuộn xuống phía dưới trang và mở rộng **BIOS**.
7. Nhấp vào **Download File (Tải tập tin)** để tải về phiên bản BIOS mới nhất cho máy tính của bạn.
8. Lưu tập tin lại và sau khi tải về xong hãy chuyển đến thư mục mà bạn đã lưu tập tin cập nhật BIOS.
9. Nhấp đúp vào biểu tượng tập tin cập nhật BIOS và làm theo các hướng dẫn trên màn hình.



# Nhận trợ giúp và liên hệ với Dell

---

## Các nguồn tài nguyên tự hỗ trợ

Bạn có thể lấy các thông tin và hỗ trợ về các sản phẩm và dịch vụ của Dell bằng các nguồn tài nguyên tự hỗ trợ sau:

Thông tin về các sản phẩm và dịch vụ của Dell [www.dell.com](http://www.dell.com)

Windows 8.1 và Windows 10

Ứng dụng Trợ giúp & Hỗ trợ Dell



Windows 10

Ứng dụng Bắt đầu



Windows 8.1

Ứng dụng Trợ giúp + Mẹo



Truy cập vào trợ giúp trong Windows 8, Windows 8.1 và Windows 10

Trong tìm kiếm Windows, hãy nhập vào **Help and Support**, và bấm **Enter**.

Truy cập vào trợ giúp trong Windows 7

Nhấp vào **Start** → **Help and Support**.

Trợ giúp trực tuyến về hệ điều hành

[www.dell.com/support/windows](http://www.dell.com/support/windows)  
[www.dell.com/support/linux](http://www.dell.com/support/linux)

Thông tin về xử lý sự cố, hướng dẫn sử dụng, hướng dẫn cài đặt, thông số kỹ thuật sản phẩm, blog trợ giúp kỹ thuật, trình điều khiển, cập nhật phần mềm, và nhiều nội dung khác

[www.dell.com/support](http://www.dell.com/support)

Tìm hiểu về hệ điều hành của bạn, thiết lập và sử dụng máy tính, sao lưu dữ liệu, chẩn đoán, và nhiều nội dung khác.

Xem *Me and My Dell* tại [www.dell.com/support/manuals](http://www.dell.com/support/manuals).

## Liên hệ Dell

Để liên hệ với Dell về bán hàng, hỗ trợ kỹ thuật, hoặc các vấn đề dịch vụ khách hàng, hãy xem [www.dell.com/contactdell](http://www.dell.com/contactdell).



**GHI CHÚ:** Khả năng sẵn có sẽ thay đổi theo từng quốc gia và sản phẩm, và một số dịch vụ có thể không có sẵn ở quốc gia của bạn.



**GHI CHÚ:** Nếu không có kết nối internet hoạt động, bạn có thể tìm thấy thông tin liên hệ trên hóa đơn mua hàng, phiếu gói hàng, hóa đơn, hoặc danh mục sản phẩm của Dell.